

Dell™ Latitude™ D520

Quick Reference Guide

Model PP17L

Notes, Notices, and Cautions



NOTE: A NOTE indicates important information that helps you make better use of your computer.



NOTICE: A NOTICE indicates either potential damage to hardware or loss of data and tells you how to avoid the problem.



CAUTION: A CAUTION indicates a potential for property damage, personal injury, or death.

Abbreviations and Acronyms

For a complete list of abbreviations and acronyms, see the Glossary in your *User's Guide*.

If you purchased a Dell™ n Series computer, any references in this document to Microsoft® Windows® operating systems are not applicable.



NOTE: Some features or media may be optional and may not ship with your computer. Some features or media may not be available in certain countries.

Information in this document is subject to change without notice.

© 2006 Dell Inc. All rights reserved.

Reproduction in any manner whatsoever without the written permission of Dell Inc. is strictly forbidden.

Trademarks used in this text: *Dell*, the *DELL* logo, *Latitude*, and *ExpressCharge* are trademarks of Dell Inc.; *Intel* is a registered trademark of Intel Corporation; *Microsoft*, *Outlook*, and *Windows* are registered trademarks of Microsoft Corporation.

Other trademarks and trade names may be used in this document to refer to either the entities claiming the marks and names or their products. Dell Inc. disclaims any proprietary interest in trademarks and trade names other than its own.

Model PP17L

February 2006

P/N JF854

Rev. A00



Contents

Finding Information	5
Setting Up Your Computer	9
About Your Computer	10
Front View	10
Left Side View	11
Right Side View	11
Back View	11
Bottom View	12
Using a Battery	13
Battery Performance	13
Checking the Battery Charge	14
Charging the Battery	15
Removing the Battery	15
Storing a Battery	16
Troubleshooting	17
Lockups and Software Problems	17
Dell Diagnostics	18
 Index	 23

Finding Information

 **NOTE:** Some features or media may be optional and may not ship with your computer. Some features or media may not be available in certain countries.

 **NOTE:** Additional information may ship with your computer.

What Are You Looking For?	Find It Here
<ul style="list-style-type: none">• A diagnostic program for my computer• Drivers for my computer• My device documentation• Notebook System Software (NSS)	<p>Drivers and Utilities CD (also known as ResourceCD)</p> <p>NOTE: The <i>Drivers and Utilities</i> CD may be optional and may not ship with your computer.</p> <p>Documentation and drivers are already installed on your computer. You can use the CD to reinstall drivers (see "Reinstalling Drivers and Utilities" in your <i>User's Guide</i>) or to run the Dell Diagnostics (see "Dell Diagnostics" on page 18).</p>  <p>Readme files may be included on your CD to provide last-minute updates about technical changes to your computer or advanced technical-reference material for technicians or experienced users.</p> <p>NOTE: Drivers and documentation updates can be found at support.dell.com.</p>
<ul style="list-style-type: none">• Warranty information• Terms and Conditions (U.S. only)• Safety instructions• Regulatory information• Ergonomics information• End User License Agreement	<p>Dell™ Product Information Guide</p> 

What Are You Looking For?

- How to remove and replace parts
- Specifications
- How to configure system settings
- How to troubleshoot and solve problems

Find It Here

Dell Latitude™ User's Guide

Microsoft Windows XP Help and Support Center

- 1** Click **Start**→ **Help and Support**→ **Dell User and System Guides**→ **System Guides**.
- 2** Click the *User's Guide* for your computer.

-
- Service Tag and Express Service Code
 - Microsoft Windows License Label

Service Tag and Microsoft® Windows® License

These labels are located on your computer.

- Use the Service Tag to identify your computer when you use support.dell.com or contact support.
- Enter the Express Service Code to direct your call when contacting support.



What Are You Looking For?

- Solutions — Troubleshooting hints and tips, articles from technicians, online courses, and frequently asked questions
- Community — Online discussion with other Dell customers
- Upgrades — Upgrade information for components, such as memory, the hard drive, and the operating system
- Customer Care — Contact information, service call and order status, warranty, and repair information
- Service and support — Service call status and support history, service contract, online discussions with technical support
- Reference — Computer documentation, details on my computer configuration, product specifications, and white papers
- Downloads — Certified drivers, patches, and software updates
- Notebook System Software (NSS)— If you reinstall the operating system for your computer, you should also reinstall the NSS utility. NSS provides critical updates for your operating system and support for Dell™ 3.5-inch USB floppy drives, Intel® processors, optical drives, and USB devices. NSS is necessary for correct operation of your Dell computer. The software automatically detects your computer and operating system and installs the updates appropriate for your configuration.

-
- Software upgrades and troubleshooting hints — Frequently asked questions, hot topics, and general health of your computing environment

-
- How to use Windows XP
 - How to work with programs and files
 - How to personalize my desktop

Find It Here

Dell Support Website — support.dell.com

NOTE: Select your region or business segment to view the appropriate support site.

To download Notebook System Software:

- 1** Go to support.dell.com, select your region or business segment, and enter your Service Tag.
- 2** Select **Drivers & Downloads** and click **Go**.
- 3** Click your operating system and search for the keyword *Notebook System Software*.

NOTE: The support.dell.com user interface may vary depending on your selections.

Dell Support Utility

The Dell Support Utility is an automated upgrade and notification system installed on your computer. This support provides real-time health scans of your computing environment, software updates, and relevant self-support information. Access the Dell Support Utility from the  icon in the taskbar. For more information, see "Dell Support Utility" in your *User's Guide*.

Windows Help and Support Center

- 1** Click **Start**→ **Help and Support**.
- 2** Type a word or phrase that describes your problem and click the arrow icon.
- 3** Click the topic that describes your problem.
- 4** Follow the instructions on the screen.

What Are You Looking For?

- Information on network activity, the Power Management Wizard, hotkeys, and other items controlled by Dell QuickSet.

Find It Here**Dell QuickSet Help**

To view *Dell QuickSet Help*, right-click the  icon in the Microsoft® Windows® taskbar.

For more information on Dell QuickSet, see "Dell™ QuickSet" in your *User's Guide*.

-
- How to reinstall my operating system

Operating System CD

NOTE: The *Operating System CD* may be optional and may not ship with your computer.

The operating system is already installed on your computer. To reinstall your operating system, use the *Operating System CD*. See "Reinstalling Microsoft® Windows® XP" in your *User's Guide*.



After you reinstall your operating system, use the optional *Drivers and Utilities CD (ResourceCD)* to reinstall drivers for the devices that came with your computer.

Your operating system product key label is located on your computer.

NOTE: The color of your CD varies based on the operating system you ordered.

Setting Up Your Computer



CAUTION: Before you begin any of the procedures in this section, follow the safety instructions in the *Product Information Guide*.

- 1 Unpack the accessories box.
- 2 Set aside the contents of the accessories box, which you will need to complete the setup of your computer.

The accessories box also contains user documentation and any software or additional hardware (such as PC Cards, drives, or batteries) that you have ordered.

- 3 Connect the AC adapter to the AC adapter connector on the computer and to the electrical outlet.



- 4 Open the computer display and press the power button to turn on the computer (see "Front View" on page 10).



NOTE: It is recommended that you turn on and shut down your computer at least once before you install any cards or connect the computer to a docking device or other external device, such as a printer.

About Your Computer

Front View



- | | | | | | |
|---|-------------------|---|------------------------|---|--------------|
| 1 | display | 2 | device status lights | 3 | keyboard |
| 4 | touch pad | 5 | display latch | 6 | speakers |
| 7 | touch pad buttons | 8 | keyboard status lights | 9 | power button |

Left Side View

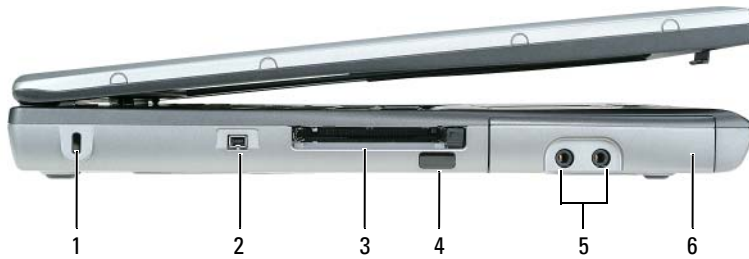

- | | | |
|-----------------------|------------------------|----------------------------|
| 1 security cable slot | 2 IEEE 1394 connector | 3 PC Card/ExpressCard slot |
| 4 infrared sensor | 5 audio connectors (2) | 6 hard drive |

Right Side View

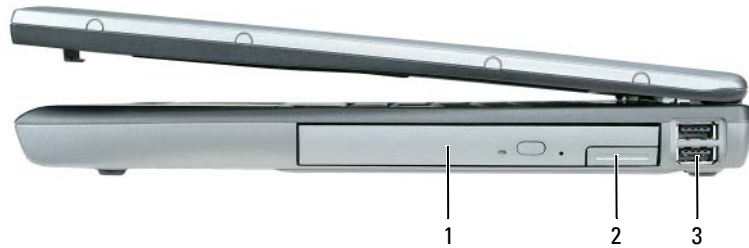

- | | | |
|-------------|------------------------|----------------------|
| 1 media bay | 2 device latch release | 3 USB connectors (2) |
|-------------|------------------------|----------------------|

Back View

 **CAUTION:** Do not block, push objects into, or allow dust to accumulate in the air vents. Do not store your computer in a low-airflow environment, such as a closed briefcase, while it is running. Restricting the airflow can damage the computer or cause a fire.

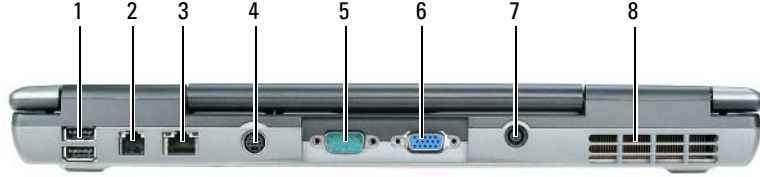

- | | | | | | |
|---|--------------------------|---|-------------------------|---|---------------------------|
| 1 | USB connectors (2) | 2 | modem connector (RJ-11) | 3 | network connector (RJ-45) |
| 4 | S-video TV-out connector | 5 | serial connector | 6 | video connector |
| 7 | AC adapter connector | 8 | air vents | | |

Bottom View

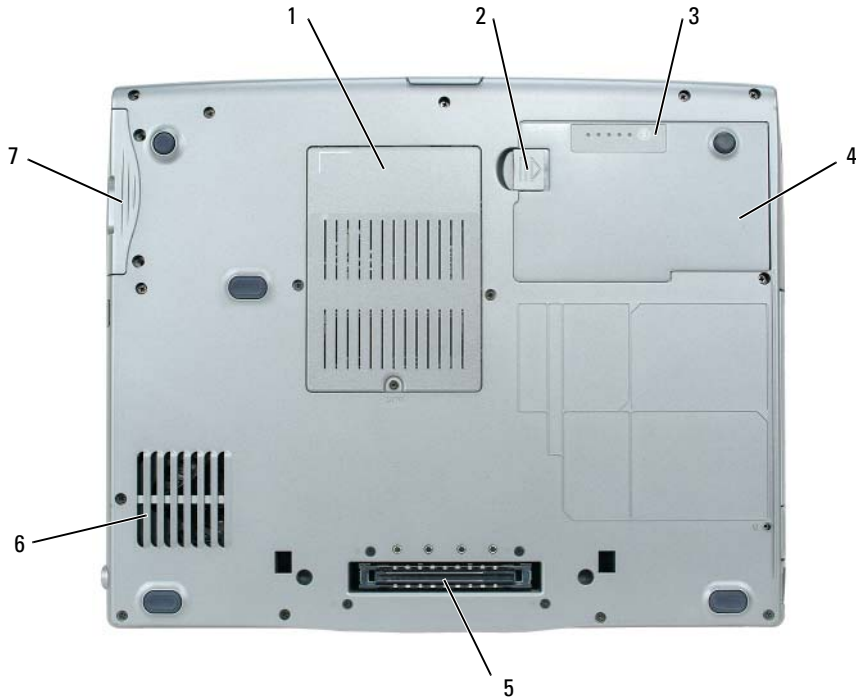

- | | | | | | |
|---|--|---|---------------------------|---|----------------------|
| 1 | memory module/modem/WLAN Mini-Card/coin-cell battery cover | 2 | battery-bay latch release | 3 | battery charge gauge |
| 4 | battery | 5 | docking device slot | 6 | air vents |
| 7 | hard drive | | | | |

Using a Battery

Battery Performance

 **NOTE:** For information about the Dell warranty for your computer, see the *Product Information Guide* or separate paper warranty document that shipped with your computer.

For optimal computer performance and to help preserve BIOS settings, operate your Dell™ portable computer with the main battery installed at all times. One battery is supplied as standard equipment in the battery bay.

 **NOTE:** Because the battery may not be fully charged, use the AC adapter to connect your new computer to an electrical outlet the first time you use the computer. For best results, operate the computer with the AC adapter until the battery is fully charged. To view battery charge status, click **Start**→**Settings**→**Control Panel**→**Power Options**→**Power Meter**.

 **NOTE:** Battery operating time (the time the battery can hold a charge) decreases over time. Depending on how often the battery is used and the conditions under which it is used, you may need to purchase a new battery during the life of your computer.

Battery operating time varies depending on operating conditions. You can install an optional second battery in the media bay to significantly increase operating time.

Operating time is significantly reduced when you perform operations including, but not limited to, the following:

- Using optical drives
- Using wireless communications devices, PC Cards, ExpressCards, media memory cards, or USB devices
- Using high-brightness display settings, 3D screen savers, or other power-intensive programs such as complex 3D graphics applications
- Running the computer in maximum performance mode (see "Configuring Power Management Settings" in your *User's Guide*).

 **NOTE:** It is recommended that you connect your computer to an electrical outlet when writing to a CD or DVD.

You can check the battery charge before you insert the battery into the computer (see "Checking the Battery Charge" on page 14). You can also set power management options to alert you when the battery charge is low (see "Configuring Power Management Settings" in your *User's Guide*).

 **CAUTION:** Using an incompatible battery may increase the risk of fire or explosion. Replace the battery only with a compatible battery purchased from Dell. The lithium-ion battery is designed to work with your Dell computer. Do not use a battery from other computers with your computer.

 **CAUTION:** Do not dispose of batteries with household waste. When your battery no longer holds a charge, call your local waste disposal or environmental agency for advice on disposing of a lithium-ion battery. See "Battery Disposal" in the *Product Information Guide*.



CAUTION: Misuse of the battery may increase the risk of fire or chemical burn. Do not puncture, incinerate, disassemble, or expose the battery to temperatures above 60°C (140°F). Keep the battery away from children. Handle damaged or leaking batteries with extreme care. Damaged batteries may leak and cause personal injury or equipment damage.

Checking the Battery Charge

The Dell QuickSet Battery Meter, the Microsoft Windows Power Meter window and  icon, the battery charge gauge and health gauge, and the low-battery warning provide information on the battery charge.

Dell™ QuickSet Battery Meter

If Dell QuickSet is installed, press <Fn><F3> to display the QuickSet Battery Meter. The Battery Meter displays status, battery health, charge level, and charge completion time for the battery in your computer.

For more information about QuickSet, right-click the  icon in the taskbar, and click **Help**.

Microsoft® Windows® Power Meter

The Windows Power Meter indicates the remaining battery charge. To check the Power Meter, double-click the  icon on the taskbar.

If the computer is connected to an electrical outlet, a  icon appears.

Charge Gauge

By either pressing once or *pressing and holding* the status button on the charge gauge on the battery, you can check:

- Battery charge (check by pressing and *releasing* the status button)
- Battery health (check by pressing and *holding* the status button)

The battery operating time is largely determined by the number of times it is charged. After hundreds of charge and discharge cycles, batteries lose some charge capacity—or battery health. That is, a battery can show a status of "charged" but maintain a reduced charge capacity (health).

Check the Battery Charge

To check the battery charge, *press and release* the status button on the battery charge gauge to illuminate the charge-level lights. Each light represents approximately 20 percent of the total battery charge. For example, if the battery has 80 percent of its charge remaining, four of the lights are on. If no lights appear, the battery has no charge.

Check the Battery Health



NOTE: You can check battery health in one of two ways: by using the charge gauge on the battery as described below and by using the Battery Meter in Dell QuickSet. For information about QuickSet, right-click the  icon in the taskbar, and click **Help**.

To check the battery health using the charge gauge, *press and hold* the status button on the battery charge gauge for at least 3 seconds. If no lights appear, the battery is in good condition, and more than 80 percent of its original charge capacity remains. Each light represents incremental degradation. If five lights appear, less than 60 percent of the charge capacity remains, and you should consider replacing the battery. See "Specifications" in your *User's Guide* for more information about the battery operating time.

Low-Battery Warning

 **NOTICE:** To avoid losing or corrupting data, save your work immediately after a low-battery warning. Then connect the computer to an electrical outlet. If the battery runs completely out of power, hibernate mode begins automatically.

By default, a pop-up window warns you when the battery charge is approximately 90 percent depleted. You can change the settings for the battery alarms in QuickSet or the **Power Options Properties** window. See "Configuring Power Management Settings" in your *User's Guide* for information about accessing QuickSet or the **Power Options Properties** window.

Charging the Battery

 **NOTE:** With Dell™ ExpressCharge™, when the computer is turned off, the AC adapter charges a completely discharged battery to 80 percent in about 1 hour and to 100 percent in approximately 2 hours. Charge time is longer with the computer turned on. You can leave the battery in the computer for as long as you like. The battery's internal circuitry prevents the battery from overcharging.

When you connect the computer to an electrical outlet or install a battery while the computer is connected to an electrical outlet, the computer checks the battery charge and temperature. If necessary, the AC adapter then charges the battery and maintains the battery charge.

If the battery is hot from being used in your computer or being in a hot environment, the battery may not charge when you connect the computer to an electrical outlet.

The battery is too hot to start charging if the  light flashes alternately green and orange. Disconnect the computer from the electrical outlet and allow the computer and the battery to cool to room temperature. Then connect the computer to an electrical outlet to continue charging the battery.

For more information about resolving problems with a battery, see "Power Problems" in your *User's Guide*.

Removing the Battery

 **CAUTION:** Before performing these procedures, turn off the computer, disconnect the AC adapter from the electrical outlet and the computer, disconnect the modem from the wall connector and computer, and remove any other external cables from the computer.

 **CAUTION:** Using an incompatible battery may increase the risk of fire or explosion. Replace the battery only with a compatible battery purchased from Dell. The battery is designed to work with your Dell™ computer. Do not use a battery from other computers with your computer.

➡ NOTICE: You must remove all external cables from the computer to avoid possible connector damage. For information about replacing the second battery, which is located in the media bay, see "Using Multimedia" in your *User's Guide*.

To remove the battery:

- 1 If the computer is connected to a docking device (docked), undock it. See the documentation that came with your docking device for instructions.
- 2 Ensure that the computer is turned off.
- 3 Slide and hold the battery-bay latch release on the bottom of the computer.
- 4 Lift the battery out of the battery bay.

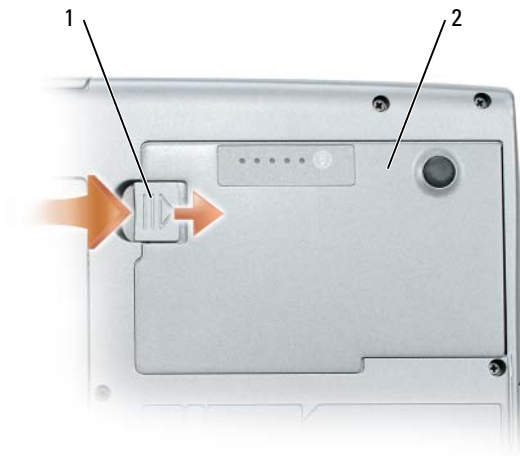

1 battery-bay latch release 2 battery

To replace the battery, place the battery in the bay and press down until the battery-bay latch release clicks.

Storing a Battery

Remove the battery when you store your computer for an extended period of time. A battery discharges during prolonged storage. After a long storage period, recharge the battery fully before you use it (see "Charging the Battery" on page 15).

Troubleshooting

Lockups and Software Problems



CAUTION: Before you begin any of the procedures in this section, follow the safety instructions in the *Product Information Guide*.

The computer does not start up

ENSURE THAT THE AC ADAPTER IS FIRMLY CONNECTED TO THE COMPUTER AND TO THE ELECTRICAL OUTLET.

The computer stops responding



NOTICE: You might lose data if you are unable to perform an operating system shutdown.

TURN THE COMPUTER OFF — If you are unable to get a response by pressing a key on your keyboard or moving your mouse, press and hold the power button for at least 8 to 10 seconds until the computer turns off. Then restart your computer.

A program stops responding or crashes repeatedly



NOTE: Software usually includes installation instructions in its documentation or on a floppy disk or CD.

END THE PROGRAM —

- 1 Press <Ctrl><Shift><Esc> simultaneously.
- 2 Click Task Manager.
- 3 Click the program that is no longer responding.
- 4 Click End Task.

CHECK THE SOFTWARE DOCUMENTATION — If necessary, uninstall and then reinstall the program.

A program is designed for an earlier Microsoft® Windows® operating system

RUN THE PROGRAM COMPATIBILITY WIZARD — The Program Compatibility Wizard configures a program so that it runs in an environment similar to non-Windows XP operating system environments.

- 1 Click Start→All Programs→Accessories→Program Compatibility Wizard→Next.
- 2 Follow the instructions on the screen.

A solid blue screen appears

TURN THE COMPUTER OFF — If you are unable to get a response by pressing a key on your keyboard or moving your mouse, press and hold the power button for at least 8 to 10 seconds until the computer turns off. Then restart your computer.

Other software problems

CHECK THE SOFTWARE DOCUMENTATION OR CONTACT THE SOFTWARE MANUFACTURER FOR TROUBLESHOOTING INFORMATION —

- Ensure that the program is compatible with the operating system installed on your computer.
- Ensure that your computer meets the minimum hardware requirements needed to run the software. See the software documentation for information.
- Ensure that the program is installed and configured properly.
- Verify that the device drivers do not conflict with the program.
- If necessary, uninstall and then reinstall the program.

BACK UP YOUR FILES IMMEDIATELY.

USE A VIRUS-SCANNING PROGRAM TO CHECK THE HARD DRIVE, FLOPPY DISKS, OR CDs.

SAVE AND CLOSE ANY OPEN FILES OR PROGRAMS AND SHUT DOWN YOUR COMPUTER THROUGH THE Start MENU.

SCAN THE COMPUTER FOR SPYWARE — If you are experiencing slow computer performance, you frequently receive pop-up advertisements, or you are having problems connecting to the Internet, your computer might be infected with spyware. Use an anti-virus program that includes anti-spyware protection (your program may require an upgrade) to scan the computer and remove spyware. For more information, go to support.dell.com and search for the keyword *spyware*.

RUN THE DELL DIAGNOSTICS — See "Dell Diagnostics" on page 18. If all tests run successfully, the error condition is related to a software problem.

Dell Diagnostics



CAUTION: Before you begin any of the procedures in this section, follow the safety instructions in the *Product Information Guide*.

When to Use the Dell Diagnostics

If you experience a problem with your computer, perform the checks in "Lockups and Software Problems" on page 17 and run the Dell Diagnostics before you contact Dell for technical assistance.

It is recommended that you print these procedures before you begin.



NOTICE: The Dell Diagnostics works only on Dell™ computers.



NOTE: The *Drivers and Utilities* CD is optional and may not ship with your computer.

Start the Dell Diagnostics from either your hard drive or from the *Drivers and Utilities* CD (also known as the *ResourceCD*).

Starting the Dell Diagnostics From Your Hard Drive

The Dell Diagnostics is located on a hidden diagnostic utility partition on your hard drive.

 **NOTE:** If your computer cannot display a screen image, contact Dell (see "Contacting Dell" in your *User's Guide*).

- 1 Shut down the computer.
- 2 If the computer is connected to a docking device (docked), undock it. See the documentation that came with your docking device for instructions.
- 3 Connect the computer to an electrical outlet.
- 4 Diagnostics can be invoked in one of two ways:
 - a Turn on the computer. When the DELL™ logo appears, press <F12> immediately. Select Diagnostics from the boot menu and press <Enter>.

 **NOTE:** If you wait too long and the operating system logo appears, continue to wait until you see the Microsoft® Windows® desktop. Then shut down your computer and try again.

- b Press and hold the <Fn> key while powering the computer on.

 **NOTE:** If you see a message stating that no diagnostics utility partition has been found, run the Dell Diagnostics from the *Drivers and Utilities CD*.

The computer runs the Pre-boot System Assessment, a series of initial tests of your system board, keyboard, hard drive, and display.

- During the assessment, answer any questions that appear.
- If a failure is detected, the computer stops and beeps. To stop the assessment and restart the computer, press <Esc>; to continue to the next test, press <y>; to retest the component that failed, press <r>.
- If failures are detected during the Pre-boot System Assessment, write down the error code(s) and contact Dell (see "Contacting Dell" in your *User's Guide*).

If the Pre-boot System Assessment completes successfully, you receive the message `Booting Dell Diagnostic Utility Partition. Press any key to continue.`

- 5 Press any key to start the Dell Diagnostics from the diagnostics utility partition on your hard drive.

Starting the Dell Diagnostics From the Drivers and Utilities CD

- 1 Insert the *Drivers and Utilities CD*.
- 2 Shut down and restart the computer.

When the DELL logo appears, press <F12> immediately.

If you wait too long and the Windows logo appears, continue to wait until you see the Windows desktop. Then shut down your computer and try again.

 **NOTE:** The next steps change the boot sequence for one time only. On the next start-up, the computer boots according to the devices specified in the system setup program.

- 3 When the boot device list appears, highlight **CD/DVD/CD-RW Drive** and press <Enter>.
- 4 Select the **Boot from CD-ROM** option from the menu that appears and press <Enter>.
- 5 Type **1** to start the menu and press <Enter> to proceed.
- 6 Select **Run the 32 Bit Dell Diagnostics** from the numbered list. If multiple versions are listed, select the version appropriate for your computer.
- 7 When the Dell Diagnostics **Main Menu** appears, select the test you want to run.

Dell Diagnostics Main Menu

- 1 After the Dell Diagnostics loads and the **Main Menu** screen appears, click the button for the option you want.

Option	Function
Express Test	Performs a quick test of devices. This test typically takes 10 to 20 minutes and requires no interaction on your part. Run Express Test first to increase the possibility of tracing the problem quickly.
Extended Test	Performs a thorough check of devices. This test typically takes 1 hour or more and requires you to answer questions periodically.
Custom Test	Tests a specific device. You can customize the tests you want to run.
Symptom Tree	Lists the most common symptoms encountered and allows you to select a test based on the symptom of the problem you are having.

- 2 If a problem is encountered during a test, a message appears with an error code and a description of the problem. Write down the error code and problem description, and follow the instructions on the screen.

If you cannot resolve the error condition, contact Dell (see "Contacting Dell" in your *User's Guide*).

 **NOTE:** The Service Tag for your computer is located at the top of each test screen. If you contact Dell, the technical support representative will ask you for your Service Tag.

- 3 If you run a test from the **Custom Test** or **Symptom Tree** option, click the applicable tab described in the following table for more information.

Tab	Function
Results	Displays the results of the test and any error conditions encountered.
Errors	Displays error conditions encountered, error codes, and the problem description.

Tab	Function
Help	Describes the test and may indicate requirements for running the test.
Configuration	<p>Displays your hardware configuration for the selected device.</p> <p>The Dell Diagnostics obtains configuration information for all devices from the system setup program, memory, and various internal tests, and it displays the information in the device list in the left pane of the screen. The device list may not display the names of all the components installed on your computer or all devices attached to your computer.</p>
Parameters	Allows you to customize the test by changing the test settings.

- 4** When the tests are completed, if you are running the Dell Diagnostics from the *Drivers and Utilities* CD, remove the CD.
- 5** When the tests are complete, close the test screen to return to the **Main Menu** screen. To exit the Dell Diagnostics and restart the computer, close the **Main Menu** screen.

Index

A

anti-virus software, 18

B

battery

- charge gauge, 14
- charging, 15
- checking the charge, 14
- performance, 13
- power meter, 14
- removing, 15
- storing, 16

C

CDs

- Drivers and Utilities, 5
- operating system, 8

computer

- crashes, 17
- slow performance, 18
- stops responding, 17

D

Dell Diagnostics

- about, 18
- starting from the Drivers and Utilities CD, 19
- starting from the hard drive, 19

using, 18

Dell support site, 7

diagnostics

Dell, 18

documentation

- End User License Agreement, 5
- ergonomics, 5
- online, 7
- Product Information Guide, 5
- regulatory, 5
- safety, 5
- User's Guide, 6
- warranty, 5

Drivers and Utilities CD, 5

E

End User License

Agreement, 5

ergonomics information, 5

H

hardware

Dell Diagnostics, 18

Help and Support Center, 7

help file

Windows Help and Support Center, 7

L

labels

- Microsoft Windows, 6
- Service Tag, 6

O

operating system

- CD, 8
- reinstalling, 8

P

problems

- blue screen, 17
- computer crashes, 17
- computer does not start up, 17
- computer stops responding, 17
- Dell Diagnostics, 18
- lockups, 17
- program crashes, 17
- program stops responding, 17
- programs and Windows compatibility, 17
- slow computer performance, 18
- software, 17-18
- spyware, 18

Product Information Guide, 5

Q

QuickSet Help, 8

R

regulatory information, 5

ResourceCD

Dell Diagnostics, 18

S

safety instructions, 5

Service Tag, 6

software

problems, 17-18

spyware, 18

support website, 7

system views

back, 11

bottom, 11-12

front, 10

left side, 11

right side, 11

T

troubleshooting

Dell Diagnostics, 18

Help and Support Center, 7

lockups and software

problems, 17

U

User's Guide, 6

W

warranty information, 5

Windows XP

Help and Support Center, 7

Program Compatibility

Wizard, 17

reinstalling, 8

wizards

Program Compatibility

Wizard, 17

Dell™ Latitude™ D520
Lynreferenceguide

Model PP17L

Bemærkninger, meddelelser og advarsler



BEMÆRK: En BEMÆRKNING angiver vigtige oplysninger, som du kan bruge for at udnytte computeren optimalt.



MEDDELELSE: En MEDDELELSE angiver enten en mulig beskadigelse af hardware eller tab af data og oplyser dig om, hvordan du kan undgå dette problem.



PAS PÅ: En ADVARSEL angiver en risiko for tingskade, legemsbeskadigelse eller død.

Forkortelser og akronymer

En fuldstændig liste over forkortelser og akronymer finder du i ordlisten i *Brugervejledningen*.

Hvis du har købt en Dell™ n Series computer, gælder eventuelle henvisninger i dette dokument til Microsoft® Windows®-operativsystemer ikke.



BEMÆRK: Visse funktioner eller medier kan være valgfrie og følger muligvis ikke med computeren. Visse funktioner eller medier vil muligvis ikke være tilgængelige i visse lande.

Oplysningerne i dette dokument kan ændres uden varsel.

© 2006 Dell Inc. Alle rettigheder forbeholdes.

Enhver form for gengivelse uden skriftlig tilladelse fra Dell Inc. er strengt forbudt.

Anvendte varemærker i denne tekst: *Dell*, *DELL*-logoet, *Latitude* og *ExpressCharge* er varemærker tilhørende Dell Inc.; *Intel* er et registreret varemærke tilhørende Intel Corporation; *Microsoft*, *Outlook*, og *Windows* er registrerede varemærker tilhørende Microsoft Corporation.

Andre varemærker og firmanavne kan være brugt i dette dokument til at henvise til de fysiske eller juridiske personer, som ejer mærkerne og navnene eller deres produkter. Dell Inc. fraskriver sig alle krav på ejendomsret til alle andre varemærker og handelsnavne end Dells egne.

Model PP17L

Februar 2006

P/N JF854

Rev. A00

Indhold

Sådan finder du oplysninger	29
Opsætning af computeren	33
Om computeren	34
Forside	34
Set fra venstre	35
Set fra højre	35
Set bagfra	35
Set nedefra	36
Anvendelse af et batteri	37
Batteriydelse	37
Kontrol af batteriopladningen	38
Opladning af batteriet	39
Fjernelse af batteriet	39
Opbevaring af batteri	40
Fejlfinding	41
Problemer med software og med, at computeren hænger	41
Dell Diagnostics	42
Stikordsregister	47

Sådan finder du oplysninger

 **BEMÆRK:** Visse funktioner eller medier kan være valgfrie og følger muligvis ikke med computeren. Visse funktioner eller medier vil muligvis ikke være tilgængelige i visse lande.

 **BEMÆRK:** Der kan blive leveret yderligere oplysninger sammen med computeren.

Hvad søger du efter?

- Et diagnosticeringsprogram til computeren
- Drivere til computeren
- Dokumentationen til enheden
- Notebook System Software (NSS)

Find det her

Drivers and Utilities CD (omtales også som ResourceCD)

BEMÆRK: *Drivers and Utilities* CD kan være valgfri og følger muligvis ikke med computeren.

Dokumentationen og driverne er allerede installeret på computeren. Du kan bruge cd'en til at geninstallere drivere (se "Geninstallation af drivere og hjælpeprogrammer" i *Brugervejledningen*) eller til at køre Dell Diagnostics (se "Dell Diagnostics" på side 42).



Cd'en kan indeholde vigtigt-filer med sidste øjeblik-opdateringer om tekniske ændringer af computeren eller avanceret teknisk referencemateriale for teknikere eller erfarne brugere.

BEMÆRK: Opdatering af drivere og dokumentation kan findes på support.dell.com.

-
- Garantioplysninger
 - Handelsbetingelser (kun USA)
 - Sikkerhedsinstruktioner
 - Oplysninger om regler
 - Oplysninger om ergonomi
 - Licensaftale for slutbrugere

Dell™ Produktinformationsvejledning



Hvad søger du efter?

- Afmontering og udskiftning af dele
- Specifikationer
- Hvordan du konfigurerer systemindstillinger
- Hvordan du foretager fejlfinding og løser problemer

- Servicekode og kode for ekspres-service
- Microsoft Windows-licensmærkat

Find det her

Dell Latitude™ Brugervejledning

Microsoft Windows XP Hjælp og support

- 1** Klik på **Start** → **Hjælp og support** → **Dell User and System Guides** (Dell Brugervejledninger) → **System Guides** (Systemvejledninger).
- 2** Klik på *User's Guide (Brugervejledning)* for din computer.

Servicekode og Microsoft® Windows®-licens

Disse mærkater er placeret på computeren.

- Brug servicekoden til at identificere computeren, når du bruger support.dell.com eller kontakter teknisk support.
- Indtast koden for ekspres-service, når du kontakter teknisk support.



Hvad søger du efter?

- Løsninger — Fejlfindingsoplysninger og tip, artikler fra teknikere og onlinekurser, ofte stillede spørgsmål
 - Forum — Online-diskussioner med andre Dell-kunder
 - Opgraderinger — Opgraderingsoplysninger for komponenter som f.eks. hukommelsen, harddisken og operativsystemet
 - Kundeservice — Kontaktoplysninger, serviceopkald og ordrestatus, garanti- og reparationsoplysninger
 - Service og support — Status for serviceopkald og supporthistorie, servicekontrakt, online-diskussioner med support
 - Reference — Computerdokumentation, oplysninger om computerkonfigurationen, produktspecifikationer og white papers
 - Downloads — Certificerede drivere, programrettelser og softwareopdateringer
 - Notebook System Software (NSS) — Hvis du geninstallerer computerens operativsystem, skal du også geninstallere hjælpeprogrammet NSS. NSS sørger for vigtige opdateringer til operativsystemet og understøttelse af Dell™ 3,5" USB-diskettedrev, Intel®-processorer, optiske drev og USB-enheder. NSS er en forudsætning for, at din Dell-computer fungerer korrekt. Softwaren detekterer automatisk din computer og dit operativsystem og installerer de opdateringer, der passer til din konfiguration.
-
- Softwareopgraderinger og fejlfindingstip — Ofte stillede spørgsmål, populære emner og generelle oplysninger om dit computermiljøes helbred

-
- Hvordan du bruger Windows XP
 - Hvordan du arbejder med programmer og filer
 - Hvordan du tilpasser skrivebordet

Find det her

Dell supportwebsted — support.dell.com

BEMÆRK: Vælg dit område eller dit virksomhedssegment for at få vist det relevante supportwebsted.

Sådan downloader du Notebook System Software:

- 1 Gå til **support.dell.com**, vælg dit område eller dit virksomhedssegment, og indtast din servicekode.
- 2 Vælg **Drivers & Downloads**, og klik på **Go (Gå)**.
- 3 Klik på dit operativsystem, og søg efter nøgleordet *Notebook System Software*.

BEMÆRK: Brugergænsefladen på **support.dell.com** kan variere alt afhængigt af dine valg.

Dell Support Utility

Dell Support Utility er et automatisk opgraderings- og underretningssystem, som er installeret på computeren. Dette supporthjelpeprogram giver dig realtidssundhedsskanninger af dit computermiljø, softwareopdateringer og relevante selvhjælpsoplysninger. Du får adgang til Dell Support Utility via ikonet  på proceslinjen. Yderligere oplysninger finder du under "Dell Support Utility" i *Brugervejledningen*.

Windows Hjælp og support

- 1 Klik på **Start→ Hjælp og support**.
- 2 Skriv et ord eller en sætning, der beskriver problemet, og klik på pileikonet.
- 3 Klik på det emne, der beskriver problemet.
- 4 Følg instruktionerne på skærmen.

Hvad søger du efter?

- Oplysninger om netværksaktivitet, guiden Strømstyring, genvejstaster og andre elementer, der styres af Dell QuickSet

Find det her

Dell QuickSet Hjælp

Hvis du vil have vist *Dell QuickSet Hjælp*, skal du højreklikke på ikonet  på proceslinjen i Microsoft® Windows®.

Yderligere oplysninger om Dell QuickSet finder du under "Dell™ QuickSet" i *Brugervejledningen*.

- Geninstallation af operativsystemet

Operating System CD

BEMÆRK: *Operating System CD* kan være valgfri og følger muligvis ikke med computeren.

Operativsystemet er allerede installeret på computeren. Hvis du vil geninstallere operativsystemet, skal du bruge *Operating System CD*. Se "Geninstallation af Microsoft® Windows® XP" i *Brugervejledningen*.



Når du har geninstalleret operativsystemet, skal du bruge *Drivers and Utilities CD (ResourceCD)* til at geninstallere driverne til de enheder, der fulgte med computeren.

Mærkatens produkt nøglen til operativsystemet er placeret på computeren.

BEMÆRK: Farven på din cd kan variere alt afhængigt af det operativsystem, du har bestilt.

Opsætning af computeren

! **PAS PÅ:** Inden du udfører nogen af fremgangsmåderne i dette afsnit, skal du følge sikkerhedsinstruktionerne i *Produktinformationsvejledningen*.

- 1 Åbn kassen med tilbehør.
- 2 Find de dele fra kassen med tilbehør, som du skal bruge til at færdiggøre konfigurationen af computeren.
Kassen med tilbehør indeholder også brugerdokumentation, programmer og ekstra hardware (f.eks. PC Cards, drev eller batterier), som du har bestilt.
- 3 Tilslut AC-adapteren til AC-adapterstikket på computeren og til stikkontakten.



- 4 Åbn computerskærmen, og tryk på tænd/sluk-knappen for at tænde computeren (se "Forside" på side 34).

✍ **BEMÆRK:** Det anbefales, at du tænder og slukker computeren mindst én gang, inden du installerer nogen kort eller tilslutter computeren til en dockingenhed eller en anden ekstern enhed som f.eks. en printer.

Om computeren

Forside



1 skærm
4 pegefelt
7 pegefeltknapper

2 enhedsstatuslamper
5 skærmsmæklås
8 tastaturstatuslamper

3 tastatur
6 højttalere
9 tænd/sluk-knap

Set fra venstre

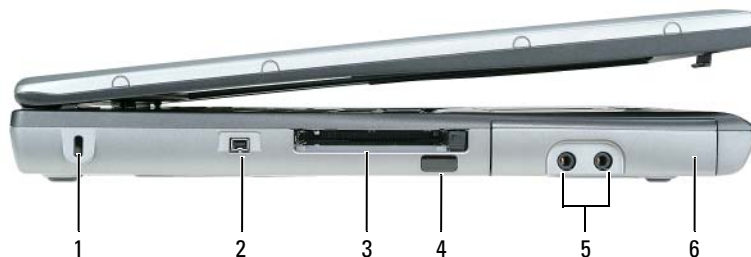

- | | | | | | |
|---|--------------------------|---|----------------|---|--------------------------|
| 1 | stik til sikkerhedskabel | 2 | IEEE 1394-stik | 3 | PC Card/ExpressCard-slot |
| 4 | infrarød sensor | 5 | lydstik (2) | 6 | harddisk |

Set fra højre

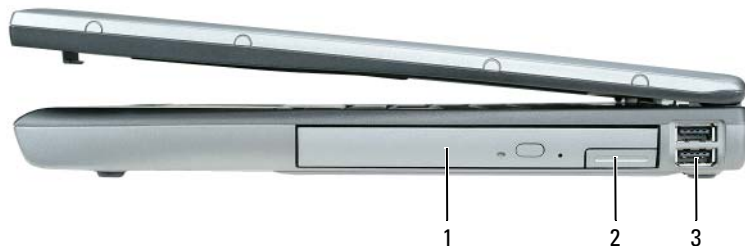

- | | | | | | |
|---|----------|---|-------------------------------------|---|--------------|
| 1 | mediebås | 2 | frigørelsesknap til
enhedsmæklås | 3 | USB-stik (2) |
|---|----------|---|-------------------------------------|---|--------------|

Set bagfra



PAS PÅ: Undgå at blokere lufthullerne, og undgå at skubbe genstande ind i dem eller at lade støv samle sig i dem. Opbevar ikke computeren et sted med lav luftgennemstrømning når den er tændt, f.eks. i en lukket mappe eller i en taske. Dette kan beskadige computeren eller forårsage brand.

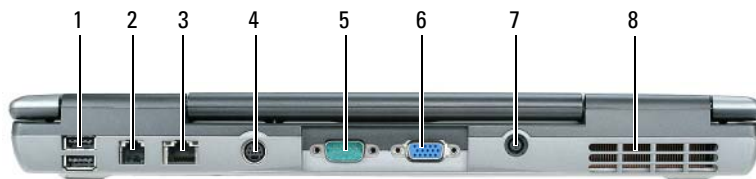

- | | | | | | |
|---|---------------------|---|-------------------|---|----------------------|
| 1 | USB-stik (2) | 2 | modemstik (RJ-11) | 3 | netværksstik (RJ-45) |
| 4 | S-video TV-out-stik | 5 | seriel port | 6 | skærmstik |
| 7 | AC-adapterstik | 8 | lufthuller | | |

Set nedefra

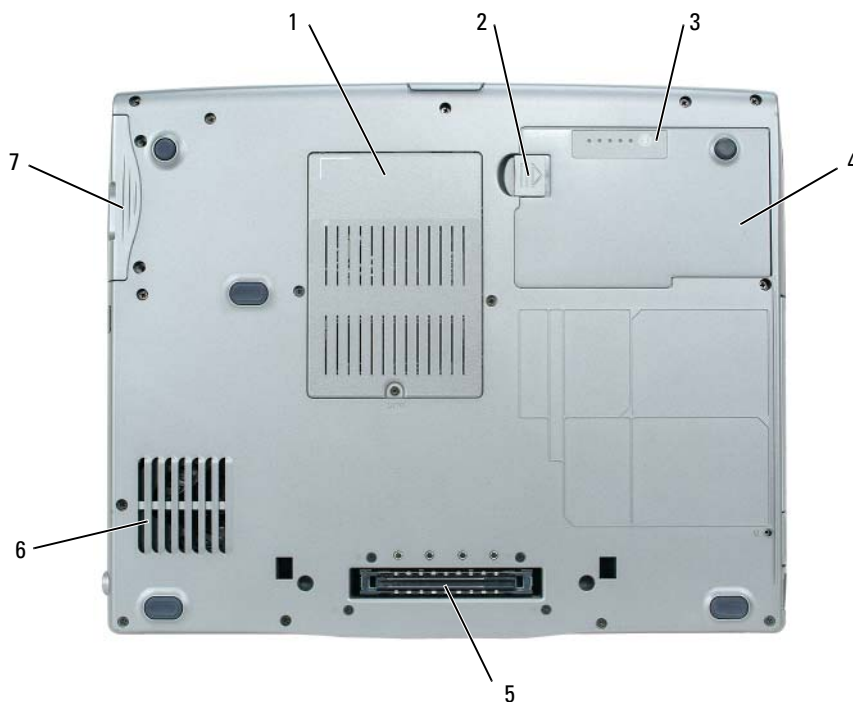

- | | | | | | |
|---|--|---|--------------------------------------|---|----------------------|
| 1 | hukommelsesmodul/modem/WLAN Mini-Card/møntcelle- batteridæksel | 2 | frigørelsesknap til batteribåsmæklås | 3 | batteriladningsmåler |
| 4 | batteri | 5 | dockingenhedslot | 6 | lufthuller |
| 7 | harddisk | | | | |

Anvendelse af et batteri

Batteriydelse

 **BEMÆRK:** Oplysninger om Dell-garantien for computeren finder du i *Produktinformationsvejledningen* eller i det separate trykte garantidokument, der fulgte med computeren.

For at sikre en optimal computerydelse og for at bidrage til at bevare BIOS-indstillingerne, bør du altid anvende din bærbare Dell™-computer med batteriet installeret. Der medfølger ét batteri som standardudstyr i batterirummet.

 **BEMÆRK:** Da batteriet muligvis ikke er fuldt opladet, skal du bruge AC-adapteren til at tilslutte din nye computer til en stikkontakt, første gang du bruger computeren. Du får det bedste resultat ved at bruge computeren med AC-adapteren, indtil batteriet er helt opladet. Hvis du vil have vist batteriets opladningsstatus, skal du klikke på **Start** → **Indstillinger** → **Kontrolpanel** → **Strømstyring** → **Batterimåler**.

 **BEMÆRK:** Batterilevetiden (den tid som et batteri kan fungere på en opladning) falder med tiden. Alt afhængigt af, hvor ofte batteriet bruges, og af de betingelser, det bruges under, kan du få brug for at købe et nyt batteri i løbet af computerens levetid.

Batteridriftstiden varierer alt afhængigt af anvendelsesbetingelserne. Du kan installere et valgfrit ekstra batteri i medieåsen og på den måde øge driftstiden betydeligt.

Brugstiden reduceres væsentligt, hvis du udfører handlinger som f.eks. de følgende:

- Bruger optiske drev.
- Bruger trådløse kommunikationsenheder, PC Cards, ExpressCards, mediehukommelseskort eller USB-enheder.
- Bruger en skærmindstilling med høj lysstyrke, 3D-pauseskærme eller andre strømkrævende programmer som f.eks. komplekse 3D-grafikprogrammer.
- Bruger computeren i maksimalydelsestilstand (se "Konfiguration af strømstyringsindstillinger" i *Brugervejledningen*).

 **BEMÆRK:** Det anbefales at tilslutte computeren til en stikkontakt, når du skriver til en cd eller en dvd.

Du kan kontrollere batteriladningen, før du indsætter batteriet i computeren (se "Kontrol af batteriopladningen" på side 38). Du kan også indstille strømstyringsindstillingerne sådan, at du bliver advaret, når batteriladningen er lav (se "Konfiguration af strømstyringsindstillinger" i *Brugervejledningen*).

 **PAS PÅ:** Hvis du bruger et inkompatibelt batteri, kan det øge risikoen for eksplosion. Udskift kun batteriet med et kompatibelt batteri, der er købt hos Dell. Lithium-ion-batteriet er beregnet til at fungere sammen med din Dell-computer. Brug ikke et batteri fra andre computere sammen med computeren.

 **PAS PÅ:** Batterier bør ikke bortskaffes sammen med husholdningsaffald. Når batteriet ikke længere kan opbevare en ladning, skal du kontakte de lokale renovations- eller miljømyndigheder for at få råd vedrørende bortskaffelse af litium-ion batterier. Se "Bortskaffelse af batterier" i *Produktinformationsvejledningen*.



PAS PÅ: Misbrug af batteriet kan øge risikoen for brand eller kemisk forbrænding. Undgå at punktere eller brænde batteriet, og skil det ikke ad eller udsæt det for temperaturer over 60°C. Opbevar batteriet utilgængeligt for børn. Håndter beskadigede eller lækkende batterier med stor forsigtighed. Beskadigede batterier kan lække og medføre personskaade eller skade på udstyr.

Kontrol af batteriopladningen

Dell QuickSet Battery Meter, Microsoft Windows Batterimåler og ikonet , batteriladningsmåleren og sundhedsmåleren samt advarslen om lav batteriladning giver oplysninger om batteriladningen.

Dell™ QuickSet Battery Meter

Hvis Dell QuickSet er installeret, skal du trykke på <Fn><F3> for at få vist QuickSet Battery Meter (QuickSet Batteriemåler). Batterimåleren viser status, batterisundhed, opladningsniveau og opladningsforløbet for batteriet i computeren.

Yderligere oplysninger om QuickSet finder du ved at højreklikke på ikonet  på proceslinjen og klikke på **Help** (Hjælp).

Microsoft® Windows® Batterimåler

Windows Batterimåler viser den resterende batteriladning. Hvis du vil kontrollere Batterimåler, skal du dobbeltklikke på ikonet  på proceslinjen.

Hvis computeren er tilsluttet en stikkontakt, vises ikonet .

Opladningsmåler

Ved at trykke én gang eller ved at *trykke på og holde* statusknappen på batteriladningsmåleren på batteriet kan du kontrollere følgende:



- Batteriladningen (kontrolleres ved at trykke på og *slippe* statusknappen)
- Batterisundheden (kontrolleres ved at trykke på og *holde* statusknappen)

Batteriets funktionstid bestemmes i vidt omfang af det antal gange, det oplades. Efter flere hundrede opladnings- og afladningscyklusser mister batteriet noget af dets opladningskapacitet — dets batterisundhed. Det betyder, at et batteri kan vise status "opladet", men have en reduceret opladningskapacitet (sundhed).

Kontrol af batteriladningen

Hvis du vil kontrollere batteriladningen, skal du *trykke på og slippe* statusknappen på batteriladningsmåleren for at få ladningsniveaulamperne til at lyse. Hver lampe repræsenterer ca. 20% af den samlede batteriladning. Hvis batteriet f.eks. har 80% af dets ladning tilbage, vil fire lamper være tændt. Hvis ingen af lamperne lyser, har batteriet ingen ladning.

Kontrol af batteriets sundhed

 **BEMÆRK:** Du kan kontrollere batteriets sundhedstilstand på to måder: ved at bruge ladmåleren på batteriet som beskrevet nedenfor og ved at bruge Battery Meter (Batterimåler) i Dell QuickSet. Oplysninger om QuickSet finder du ved at højreklikke på ikonet  på proceslinjen og klikke på **Help** (Hjælp).

Hvis du vil kontrollere batteriets sundhedstilstand ved hjælp af ladmåleren, skal du *trykke på og holde* statusknappen på batteriladmåleren i mindst 3 sekunder. Hvis ingen lamper lyser, er batteriet i god stand og det har mere end 80% af dets oprindelige opladningskapacitet tilbage. Hver lampe repræsenterer en trinvis forringelse. Hvis fem lamper lyser, er der mindre end 60% af ladmålerens kapacitet tilbage, og du bør overveje at udskifte batteriet. Yderligere oplysninger om batteridriftstiden finder du i *Brugervejledningen*.

Advarsel om lav batteriladning

 **MEDDELELSE:** For at undgå at miste eller beskadige data bør du gemme dit arbejde med det samme, hvis du får en advarsel om lav batteriladning. Tilslut derefter computeren til en stikkontakt. Hvis batteriet løber helt tør for strøm, skiftes der automatisk til dvaletilstand.

Som standard advarer et pop-up-vindue dig, når batteriladningen er brugt ca. 90 procent op. Du kan ændre indstillingerne for batterialarmerne i QuickSet eller i vinduet **Egenskaber for Strømstyring**. Oplysninger om, hvordan du får adgang til QuickSet eller til vinduet **Egenskaber for Strømstyring**, finder du under "Konfiguration af strømstyringsindstillinger" i *Brugervejledningen*.

Opladning af batteriet

 **BEMÆRK:** Med Dell™ ExpressCharge™ oplader AC-adapteren, når computeren er slukket, et helt afladet batteri til 80 procent på ca. 1 time og til 100 procent på ca. 2 timer. Opladningstiden er længere, når computeren er tændt. Du kan lade batteriet sidde i computeren, så længe du vil. Batteriets interne kredsløb forhindrer, at batteriet bliver overbelastet.

Når du tilslutter computeren en stikkontakt eller installerer et batteri, mens computeren er tilsluttet en stikkontakt, kontrollerer computeren batteriets ladning og temperatur. Hvis det er nødvendigt, vil AC-adapteren oplade batteriet og opretholde batteriladningen.

Hvis batteriet er varmt efter at have været brugt i computeren, eller fordi computeren bruges i varme omgivelser, er det muligt, at batteriet ikke oplades, når du tilslutter computeren til en stikkontakt.

Batteriet er for varmt til at starte opladningen, hvis lampen  blinker skiftevis grønt og orange. Fjern computeren fra stikkontakten, og lad computeren og batteriet køle af til stuetemperatur. Tilslut derefter computeren til en stikkontakt for at fortsætte opladningen.

Yderligere oplysninger om løsning af problemer med et batteri finder du under "Strømproblemer" i *Brugervejledningen*.

Fjernelse af batteriet

 **PAS PÅ:** Inden du anvender disse fremgangsmåder, skal du slukke computeren, fjerne AC-adapteren fra stikkontakten og computeren, fjerne modemmet fra telefonstikket og computeren og fjerne alle andre eksterne kabler fra computeren.



PAS PÅ: Hvis du bruger et inkompatibelt batteri, kan det øge risikoen for eksplosion. Udskift kun batteriet med et kompatibelt batteri, der er købt hos Dell. Batteriet er beregnet til at fungere sammen med din Dell™-computer. Brug ikke et batteri fra andre computere sammen med computeren.



MEDELELSE: Du skal fjerne alle eksterne kabler fra computeren for at undgå risiko for skader på stikket. Oplysninger om udskiftning af det andet batteri, som er placeret i mediebasen, finder du under "Anvendelse af multimedier" i *Brugervejledningen*.

Sådan fjerner du batteriet:

- 1 Hvis computeren er tilsluttet en dockingenhed (tildocket), skal du tage den ud af dockingenheden. Du kan finde vejledning i den dokumentation, der fulgte med dockingenheden.
- 2 Sørg for at computeren er slukket.
- 3 Skub og hold frigørelsesknappen til batteribåsmæklåsen på bunden af computeren.
- 4 Løft batteriet ud af batteribåsen.

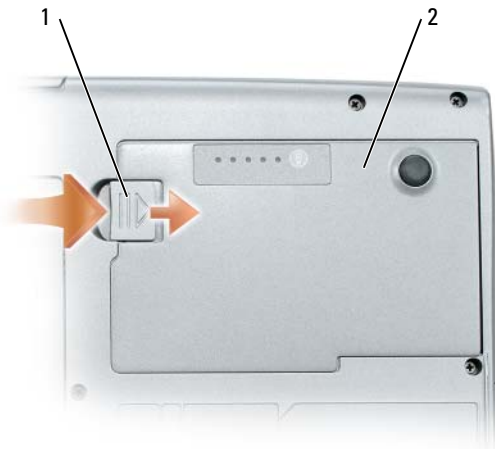

1 frigørelsesknop til
batteribåsmæklås

2 batteri

Hvis du vil udskifte batteriet, skal du placere batteriet i båsen og trykke ned, indtil frigørelsesknappen til batteribåsmæklåsen klikker.

Opbevaring af batteri

Fjern batteriet, hvis du ikke bruger computeren i en længere periode. Et batteri aflades under længerevarende opbevaring. Efter en længere opbevaringsperiode skal batteriet oplades helt, før det bruges (se "Opladning af batteriet" på side 39).

Fejlfinding

Problemer med software og med, at computeren hænger

 **PAS PÅ:** Inden du udfører nogen af fremgangsmåderne i dette afsnit, skal du følge sikkerhedsinstruktionerne i *Produktinformationsvejledningen*.

Computeren starter ikke

SØRG FOR, AT AC-ADAPTEREN ER TILSLUTTET KORREKT TIL COMPUTEREN OG STIKKONTAKTEN.

Computeren reagerer ikke

 **MEDDELELSE:** Du risikerer at miste data, hvis du ikke kan foretage en nedlukning af operativsystemet.

SLUK COMPUTEREN — Hvis du ikke kan få en reaktion ved at trykke på en tast på tastaturet eller ved at bevæge musen, skal du trykke på og holde tænd/sluk-knappen nede i 8-10 sekunder, indtil computeren slukkes. Genstart derefter computeren

Et program reagerer ikke eller går ned gentagne gange

 **BEMÆRK:** Software indeholder normalt installationsinstruktioner i dokumentationen eller på en diskette eller en cd.

AFSLUT PROGRAMMET —

- 1 Tryk på <Ctrl><Skift><Esc> flere gange.
- 2 Klik på Jobliste.
- 3 Klik på det program, der ikke længere svarer.
- 4 Klik på Afslut job.

LÆS DOKUMENTATIONEN TIL SOFTWAREN — Afinstaller og geninstaller eventuelt programmet.

Et program er designet til et tidligere Microsoft® Windows®-operativsystem

KØR GUIDEN PROGRAMKOMPATIBILITET — Guiden Programkompatibilitet konfigurerer et program, så det kører i et miljø, der minder om ikke-Windows XP operativsystemmiljøer.

- 1 Klik på Start→ Alle programmer→ Tilbehør→ Guiden Programkompatibilitet→ Næste.
- 2 Følg instruktionerne på skærmen.

Der vises en helt blå skærm

SLUK COMPUTEREN — Hvis du ikke kan få en reaktion ved at trykke på en tast på tastaturet eller ved at bevæge musen, skal du trykke på og holde tænd/sluk-knappen nede i 8-10 sekunder, indtil computeren slukkes. Genstart derefter computeren.

Andre softwareproblemer

SE I SOFTWAREDOKUMENTATIONEN, ELLER KONTAKT SOFTWAREPRODUCENTEN FOR AT FÅ OPLYSNINGER OM FEJLFINDING —

- Kontroller, at programmet er kompatibelt med det operativsystem, der er installeret på din computer.
- Kontroller, at computeren opfylder de minimumskrav til hardwaren, der er en forudsætning for at køre softwaren. Søg efter oplysninger i softwaredokumentationen.
- Kontroller, at programmet er installeret og konfigureret korrekt.
- Kontroller, at enhedsdriverne ikke er i konflikt med programmet.
- Hvis det er nødvendigt, skal du afinstallere programmet og derefter geninstallere det.

SIKKERHEDSKOPIER DINE FILER MED DET SAMME.

BRUG ET VIRUSSCANNINGSPROGRAM TIL AT KONTROLLERE HARDDISKEN, DISKETTER OG CD'ER.

GEM OG LUK ALLE ÅBNE FILER OG PROGRAMMER, OG SLUK COMPUTEREN VIA MENUEN Start.

SCAN COMPUTEREN FOR SPYWARE — Hvis computeren er langsom, og du ofte modtager pop-up-reklamer, eller hvis du har problemer med at oprette forbindelse til internettet, er din computer muligvis inficeret med spyware inficeret med spyware. Brug et antivirusprogram, der indeholder beskyttelse mod spyware (dit program skal eventuelt opgraderes), for at scanne computeren og fjerne spyware. Yderligere oplysninger finder du ved at gå til support.dell.com og søge efter nøgleordet *spyware*.

KØR DELL DIAGNOSTICS — Se "Dell Diagnostics" på side 42. Hvis alle testene gennemføres uden fejl, skyldes fejltilstanden et softwareproblem.

Dell Diagnostics



PAS PÅ: Inden du udfører nogen af fremgangsmåderne i dette afsnit, skal du følge sikkerhedsinstruktionerne i *Produktinformationsvejledningen*.

Hvornår skal du bruge Dell Diagnostics

Hvis du kommer ud for et problem med computeren, skal du udføre kontrollerne i "Problemer med software og med, at computeren hænger" på side 41 og køre Dell Diagnostics, inden du kontakter Dell for at få teknisk assistance.

Det anbefales at udskrive disse fremgangsmåder, inden du går i gang.



MEDDELELSE: Dell Diagnostics fungerer kun på Dell™-computere.



BEMÆRK: *Drivers and Utilities* CD er valgfri og følger muligvis ikke med din computer.

Start Dell Diagnostics fra harddisken eller fra *Drivers and Utilities* CD (omtales også som *ResourceCD*).

Start af Dell Diagnostics fra harddisken

Dell Diagnostics er placeret på en skjult partition med diagnosticeringsværktøjer på harddisken.



BEMÆRK: Hvis computeren ikke kan vise et skærbillede, skal du kontakte Dell (se "Kontakt Dell" i *Brugervejledningen*).

- 1 Sluk computeren.
- 2 Hvis computeren er tilsluttet en dockingenhed, skal du tage den ud af dockingenheden. Du kan finde vejledning i den dokumentation, der fulgte med dockingenheden.
- 3 Tilslut computeren til en stikkontakt.
- 4 Dell Diagnostics kan startes på to måder:
 - a Tænd computeren. Når DELL™-logoet vises, skal du trykke på <F12> med det samme. Vælg Diagnostics (Diagnosticering) i startmenuen, og tryk på <Enter>.



BEMÆRK: Hvis du venter for længe, og operativsystemets logo vises, skal du fortsætte med at vente, indtil du ser skrivebordet i Microsoft® Windows®. Luk derefter computeren, og prøv igen.

- b Tryk på <Fn>-tasten og hold den nede, mens computeren starter.



BEMÆRK: Hvis du ser en meddelelse om, at der ikke blev fundet en partition med diagnosticeringsværktøjet, skal du køre Dell Diagnostics fra *Drivers and Utilities CD*.

Computeren kører Pre-boot System Assessment (Analyse af systemet før start), som består af en række test af systemkortet, tastaturet, harddisken og skærmen.

- Besvar eventuelle spørgsmål, der stilles under testen.
- Hvis der bliver fundet en fejl, stopper computeren og udsender en biplyd. Hvis du vil stoppe analysen og genstarte computeren, skal du trykke på <Esc>. Hvis du vil fortsætte til den næste test, skal du trykke på <y>. Hvis du vil teste den komponent, der havde en fejl, igen, skal du trykke på <r>.
- Hvis der bliver fundet fejl under analysen af systemet før start, skal du notere fejlkoden/fejlkoderne og kontakte Dell (se "Kontakt Dell" i *Brugervejledningen*).

Hvis analysen af systemet før start gennemføres uden fejl, får du meddelelsen Booting Dell Diagnostic Utility Partition (Starter partitionen med Dell Diagnostic Utility) Press any key to continue (Tryk på en vilkårlig tast for at fortsætte).

- 5 Tryk på en vilkårlig tast for at starte Dell Diagnostics fra partitionen med diagnosticeringsværktøjet på harddisken.

Start af Dell Diagnostics fra Drivers and Utilities CD

- 1 Indsæt *Drivers and Utilities CD*.
- 2 Luk computeren, og genstart den.
Når DELL™-logoet vises, skal du trykke på <F12> med det samme.

Hvis du venter for længe, og Windows-logoet vises, skal du fortsætte med at vente, indtil du ser skrivebordet i Windows. Luk derefter computeren, og prøv igen.

 **BEMÆRK:** De næste trin ændrer kun startfølgen denne ene gang. Ved den næste opstart starter computeren i overensstemmelse med de enheder, der er angivet i systemkonfigurationsprogrammet.

- 3 Når listen med startenheder vises, skal du fremhæve **CD/DVD/CD-RW Drive** (CD/DVD/CD-RW-drev) og trykke på <Enter>.
- 4 Vælg **Boot from CD-ROM** (Start fra cd-rom) i den menu, der vises, og tryk på <Enter>.
- 5 Skriv 1 for at starte menuen, og tryk på <Enter> for at fortsætte.
- 6 Vælg **Run the 32 Bit Dell Diagnostics** (Kør 32 bit Dell Diagnostics) på den nummererede liste. Hvis der vises flere versioner, skal du vælge den version, der passer til din computer.
- 7 Når **Dell Diagnostics Main Menu** (Hovedmenu) vises, skal du vælge den test, du vil køre.

Hovedmenuen i Dell Diagnostics

- 1 Når Dell Diagnostics er indlæst, og skærmbilledet med **Main Menu** (Hovedmenu) vises, skal du klikke på knappen for den ønskede valgmulighed.

Valgmulighed	Funktion
Express Test (Eksprestest)	Udfører en hurtig test af enhederne. Testen tager typisk 10 til 20 minutter, og du behøver ikke at gøre noget. Kør Express Test (Eksprestest) først for at øge muligheden for hurtigt at identificere problemet.
Extended Test (Udvidet test)	Udfører en grundig test af enhederne. Denne test tager typisk 1 time eller mere og kræver, at du af og til besvarer nogle spørgsmål.
Custom Test (Brugerdefineret test)	Tester en bestemt enhed. Du kan tilpasse den test, der skal køres.
Symptom Tree (Liste over symptomer)	Viser de mest almindelige symptomer, som oftest forekommer, og giver dig mulighed for at vælge en test baseret på symptomet for det problem, du har.

- 2 Hvis der opdages et problem under en test, vises der en meddelelse med en fejlkode og en beskrivelse af problemet. Skriv fejlkoden og beskrivelsen af problemet ned, og følg vejledningen på skærmen.
Hvis du ikke kan få rettet fejlen, skal du kontakte Dell (se "Kontakt Dell" i *Brugervejledningen*).

 **BEMÆRK:** Servicekoden for din computer er placeret øverst i alle testskærmbilleder. Hvis du kontakter Dell, vil medarbejderen hos teknisk support spørge efter servicekoden.

- 3 Hvis du kører en test via valgmulighederne **Custom Test** (Brugerdefineret test) eller **Symptom Tree** (Liste over symptomer), skal du klikke på den relevante fane, som er beskrevet i nedenstående tabel, for at få yderligere oplysninger.

Fane	Funktion
Results (Resultater)	Viser testresultaterne og eventuelle fejl, der opstod.
Errors (Fejl)	Her vises, hvilke fejl der opstod, samt fejlkoder og beskrivelsen af problemet.
Help (Hjælp)	Beskriver testen og angiver eventuelt, hvad der kræves for at udføre testen.
Configuration (Konfiguration)	Her vises hardwarekonfigurationen for den valgte enhed. Dell Diagnostics henter konfigurationsoplysningerne for alle enheder fra system installationsprogrammet, hukommelsen og forskellige interne test og viser oplysningerne på enhedslisten i den venstre rude på skærmen. Det er ikke sikkert, at alle komponenter, der er installeret på computeren, eller alle enheder, der er tilsluttet computeren, vises på listen over enheder.
Parameters (Parametre)	Giver dig mulighed for at tilpasse testen ved at ændre testindstillingerne.

- 4** Hvis du kører Dell Diagnostics fra *Drivers and Utilities* CD, skal du fjerne cd'en, når testene er færdige.
- 5** Når testene er færdige, skal du lukke testskærbilledet for at vende tilbage til skærbilledet **Main Menu** (Hovedmenu). Hvis du vil afslutte Dell Diagnostics og genstarte computeren, skal du lukke skærbilledet **Main Menu** (Hovedmenu).

Stikordsregister

A

antivirussoftware, 42

B

batteri

batterimåler, 38

fjerne, 39

kontrollere opladningen, 38

opbevare, 40

oplade, 39

opladningsmåler, 38

ydelse, 37

Brugerhåndbog, 30

C

cd'er

Drivers and Utilities CD, 29

operativsystem, 32

computer

går ned, 41

langsom ydelse, 42

reagerer ikke, 41

D

Dell Diagnostics

bruge, 42

om, 42

starte fra Drivers and Utilities
CD, 43

starte fra harddisken, 43

Dell supportwebsted, 31

Diagnostics

Dell, 42

dokumentation

Brugerhåndbog, 30

ergonomi, 29

garanti, 29

Licensaftale for

slutbrugere, 29

online, 31

Produktinformationsvejledning,
29

regler, 29

sikkerhed, 29

Drivers and Utilities CD, 29

F

fejlfinding

Dell Diagnostics, 42

Hjælp og support, 31

problemer med software og
med, at computeren
hænger, 41

G

garantioplysninger, 29

guider

guiden

Programkompatibilitet, 41

H

hardware

Dell Diagnostics, 42

Hjælp og support, 31

hjælpefil

Windows Hjælp og
support, 31

L

Licensaftale for slutbrugere, 29

M

mærkater

Microsoft Windows, 30
servicekode, 30

O

operativsystem

cd, 32

geninstallere, 32

oplysninger om ergonomi, 29

oplysninger om regler, 29

P

problemer

blå skærm, 41

computeren går ned, 41

- computeren hænger, 41
- computeren reagerer ikke, 41
- computeren starter ikke, 41
- Dell Diagnostics, 42
- et program går ned, 41
- et program reagerer ikke, 41
- langsom computerydelse, 42
- programmer og Windows-kompatibilitet, 41
- software, 41-42
- spyware, 42

Produktinformationsvejledning,
29

Q

QuickSet Hjælp, 32

R

ResourceCD
Dell Diagnostics, 42

S

- servicekode, 30
- sikkerhedsinstruktioner, 29
- software
 - problemer, 41-42
- spyware, 42
- supportwebsted, 31
- systemvisninger
 - forfra, 34
 - set bagfra, 35
 - set fra højre, 35

- set fra venstre, 35
- set nedefra, 35-36

W

Windows XP

- geninstallere, 32
- guiden
 - Programkompatibilitet, 41
- Hjælp og support, 31

Dell™ Latitude™ D520

Pikaopas

Malli PP17L

Huomautukset, varoitukset ja vaarat



HUOMAUTUS: HUOMAUTUKSET ovat tärkeitä tietoja, joiden avulla voit käyttää tietokonetta entistäkin paremmin.



VAROITUS: VAROITUKSET ovat varoituksia tilanteista, joissa laitteisto voi vahingoittua tai joissa tietoja voidaan menettää. Niissä kerrotaan myös, miten nämä tilanteet voidaan välttää.



VAARA: VAARA-ilmoitukset kertovat tilanteista, joihin saattaa liittyä omaisuusvahinkojen, loukkaantumisen tai kuoleman vaara.

Lyhenteet

Lyhenteiden luettelo on *Käyttöoppaan* Sanastossa.

Jos ostit Dellin™ n -sarjan tietokoneen, mitkään tässä asiakirjassa esitettävät viittaukset Microsoft® Windows® -käyttäjärjestelmiin eivät koske sinua.



HUOMAUTUS: Jotkut ominaisuudet tai tietovälineet voivat olla valinnaisia, eikä niitä ehkä toimiteta tietokoneen mukana. Jotkut ominaisuudet tai tietovälineet eivät ehkä ole saatavana joissain maissa.

Tämän asiakirjan tiedot voivat muuttua ilman erillistä ilmoitusta.

© 2006 Dell Inc. Kaikki oikeudet pidätetään.

Tämän tekstin kaikenlainen kopioiminen ilman Dell Inc.:n kirjallista lupaa on jyrkästi kielletty.

Tekstissä käytetyt tavaramerkit: *Dell*, *DELL*-logo, *Latitude* ja *ExpressCharge* ovat Dell Inc.:n tavaramerkkejä. *Intel* on Intel Corporationin rekisteröity tavaramerkki. *Microsoft*, *Outlook*, ja *Windows* ovat Microsoft Corporationin rekisteröityjä tavaramerkkejä.

Muut tekstissä mahdollisesti käytetyt tavaramerkit ja tuotenimet viittaavat joko merkkien ja nimien haltijoihin tai näiden tuotteisiin. Dell Inc. kieltää omistusoikeuden muihin kuin omiin tavaramerkkeihinsä ja tuotenimiinsä.

Malli PP17L

Helmikuu 2006

P/N JF854

Versio A00

Sisältö

Tietojen etsiminen	53
Tietokoneen asentaminen	57
Tietoja tietokoneesta	58
Tietokone edestä katsottuna	58
Tietokone vasemmalta katsottuna	59
Tietokone oikealta katsottuna	59
Näkymä takaa	59
Alta katsottuna	60
Akun käyttö	61
Akun suoritusteho	61
Akun latauksen tarkistus	62
Akun lataaminen	63
Akun irrottaminen	63
Akun säilytys	64
Vianmääritys	64
Lukitukset ja ohjelmaongelmat	64
Dell-diagnostiikka	66
Hakemisto	69

Tietojen etsiminen

HUOMAUTUS: Jotkut ominaisuudet tai tietovälineet voivat olla valinnaisia, eikä niitä ehkä toimiteta tietokoneen mukana. Jotkut ominaisuudet tai tietovälineet eivät ehkä ole saatavana joissain maissa.

HUOMAUTUS: Tietokoneen kanssa voidaan toimittaa lisätietoja.

Mitä etsit?

- Tietokoneen diagnostiikkaohjelma
- Tietokoneen ohjaimet
- Laitteen ohjekirjat
- Notebook System Software (NSS)

Tietolähde:

Drivers and Utilities -CD-levy (eli Resurssilevy)

HUOMAUTUS: *Drivers and Utilities* -CD-levy on valinnainen, eikä sitä välttämättä toimiteta tietokoneen mukana.

Ohjeet ja ohjaimet on asennettu tietokoneeseen valmiiksi. Voit käyttää CD-levyä ohjaimien uudelleen asentamiseen (katso *Käyttöoppaasta* kohta "Ohjaimien ja apuohjelmien uudelleen asentaminen") tai suorita Dell -diagnostiikkaohjelma (katso "Dell-diagnostiikka" sivulla 66).



CD-levyllä saattaa olla Lue-minut-tiedostoja, joissa on viimeisimpiä päivityksiä tietokoneen teknisistä muutoksista tai teknisistä lisätietoja kokeneille käyttäjille tai teknikoille.

HUOMAUTUS: Ohjain- ja opaspäivityksiä on osoitteessa support.dell.com.

-
- Takuutiedot
 - Ehdot (vain USA)
 - Turvallisuustiedot
 - Säädöksiin liittyvät tiedot
 - Ergonomiatiedot
 - Loppukäyttäjän lisenssisopimus

Dell™-järjestelmätieto-opas



Mitä etsit?

- Osien poistaminen ja vaihtaminen
 - Tekniset tiedot
 - Järjestelmäasetusten määrittäminen
 - Ongelmien vianmääritys ja ratkaiseminen
-
- Huoltomerkki ja pikapalvelukoodi
 - Microsoft Windowsin käyttöoikeustarra

Tietolähde:**Dell Latitude™ -käyttöopas**

Microsoft Windows XP:n ohje- ja tukikeskus

- 1 Valitse Käynnistä→ Ohje ja tuki→ Dellin käyttö- ja järjestelmäoppaat→ Järjestelmäoppaat.
- 2 Napsauta tietokonemalliasi vastaavaa *Käyttöopasta*.

Huoltomerkki ja Microsoft® Windows® -käyttöoikeus

Nämä tarrat ovat tietokoneessa.

- Huoltomerkin avulla voit tunnistaa tietokoneesi, kun käytät support.dell.com-sivustoa tai otat yhteyden tekniseen tukeen.
- Anna pikapalvelukoodi, joka ohjaa puheluasi ottaessasi yhteyden tekniseen tukeen.



Mitä etsit?

- Solutions (ratkaisuja) — vianmäärittävien artikkeleja, online-kursseja ja usein kysytyjä kysymyksiä
- Community (yhteisö) — online-keskustelua muiden Dellin asiakkaiden kanssa
- Upgrades (päivitykset) — komponenttien päivitysohjeita, esimerkiksi muistin, kiintolevyaseman ja käyttöjärjestelmän päivitysohjeet
- Customer Care (asiakaspalvelu) — yhteystiedot, palvelupuhelu- ja tilaustiedot sekä takuu- ja korjaustiedot
- Service and support (palvelut ja tuki) — palvelupuhelujen tila ja tukitapahtumat, palvelusopimukset, online-keskustelut teknisen tuen kanssa
- Reference (viittaukset) — tietokoneen ohjeet, laitekoonpanon tiedot, tuotetekniset tiedot ja white paper -raportit
- Downloads (ladattavat tiedostot) — sertifioidut ohjaimet, korjaustiedostot ja ohjelmapäivitykset
- Notebook System Software (NSS) — Jos asennat uudelleen tietokoneesi käyttöjärjestelmän, sinun tulee asentaa uudelleen myös NSS-apuohjelma. NSS sisältää tärkeitä käyttöjärjestelmäpäivityksiä ja tukea Dellin™ 3,5-tuuman USB-levyasemille, Intel®-suorittimille, optisille asemille ja USB-laitteille. NSS on välttämätön, jotta Dell-tietokone toimii oikein. Ohjelma tunnistaa automaattisesti tietokoneen ja käyttöjärjestelmän ja asentaa niiden kokoonpanojen mukaiset päivitykset.

- Ohjelmistopäivitykset ja vianmäärittävien ohjeet — Usein kysytyt kysymykset, ajankohtaiset aiheet ja tietojenkäsittely-ympäristön yleinen kunto

- Windows XP:n käyttö
- Työskentely ohjelmien ja tiedostojen kanssa
- Työpöydän muokkaaminen

Tietolähde:

Dellin tukisivusto — support.dell.com

HUOMAUTUS: Valitsemalla oman alueesi saat esiin sitä koskevan tukisivuston.

Notebook System Software -apuohjelman lataaminen:

- 1 Siirry support.dell.com-sivustoon, valitse oma alueesi ja kirjoita huoltomerkkisi.
- 2 Valitse **Ohjaimet & lataukset** ja napsauta **Mene**.
- 3 Napsauta käyttöjärjestelmäsi ja etsi avainsanaa *Notebook System Software*.

HUOMAUTUS: support.dell.com-sivuston käyttöliittymä voi vaihdella valintasi mukaan.

Dell-tukiapuohjelma

Dell-tukiapuohjelma on tietokoneelle asennettu automaattinen päivitys- ja ilmoitusjärjestelmä. Tämä tuki tarjoaa reaaliaikaista tietojenkäsittely-ympäristön kuntotarkastusta, ohjelmistopäivityksiä ja asiaankuuluvia tukitietoja. Avaa Delltukiapuohjelma tehtävärivillä olevasta -kuvakkeesta. Katso lisätietoja *Käyttöoppaan* kohdasta "Dell-tukiapuohjelma".

Windowsin Ohje- ja tukikeskus

- 1 Valitse **Käynnistä** → **Ohje ja tuki**.
- 2 Kirjoita ongelmaa kuvaava sana tai lause ja napsauta nuolikuvaiketta.
- 3 Napsauta ohjeaihetta, joka kuvaa ongelmaa.
- 4 Noudata näytön ohjeita.

Mitä etsit?

- Tiedot verkkotoiminnasta, Ohjatusta virranhallinnasta, pikanäppäimistä ja muista Dell QuickSetin ohjaamista kohdista.

Tietolähde:**Dell QuickSetin ohje**

Tarkastele *Dell QuickSet -ohjetta* napsauttamalla hiiren kakkospainikkeella  -kuvaketta, joka on Microsoft® Windows® -tehtävärivillä.

Katso lisätietoja Dell QuickSetistä *Käyttöoppaan* kohdasta "Dell™ QuickSet".

-
- Käyttöjärjestelmän uudelleenasetaminen

Käyttöjärjestelmä-CD-levy

HUOMAUTUS: *Operating System* -CD-levy voi olla valinnainen eikä sitä välttämättä toimiteta tietokoneen mukana.

Käyttöjärjestelmä on jo asennettu tietokoneeseen. Jos haluat asentaa käyttöjärjestelmän uudelleen, käytä *Operating System* -CD-levyä. Katso kohta "Microsoft® Windows® XP:n uudelleenasetaminen" *Käyttöoppaasta*.



Kun olet asentanut käyttöjärjestelmän uudelleen, asenna uudelleen tietokoneen mukana toimitettujen laitteiden ohjaimet valinnaiselta *Drivers and Utilities* -CD-levyltä (*Resurssilevyltä*).

Käyttöjärjestelmän tuoteavain on tietokoneessa.

HUOMAUTUS: CD-levyn väri vaihtelee tilaamasi käyttöjärjestelmän mukaan.

Tietokoneen asentaminen



VAARA: Ennen kuin teet mitään tässä osiossa mainittuja toimia, noudata *Tuotetieto-oppaassa* olevia turvallisuusohjeita.

- 1 Pura lisävarusteet pakkauksesta.
- 2 Aseta pakkauksessa olevat lisävarusteet esille. Tarvitset niitä valmistellessasi tietokonetta käyttöönottoa varten.

Lisävarustepakkauksessa on lisäksi käyttöohjeita sekä tilaamiasi muita ohjelmistoja tai laitteita (PC-kortteja, levyasemia tai akkuja).

- 3 Varmista, että virtalähde on liitetty tietokoneeseen ja pistorasiaan.



- 4 Käynnistä tietokone avaamalla näyttö ja painamalla virtapainiketta (katso "Tietokone edestä katsottuna" sivulla 58).



HUOMAUTUS: Tietokone on suositeltavaa kytkeä päälle ja sammuttaa ainakin kerran ennen korttien asentamista tai tietokoneen liittämistä telakointiasemaan tai muuhun ulkoiseen laitteeseen, kuten tulostimeen.

Tietoja tietokoneesta

Tietokone edestä katsottuna



- | | | |
|----------------------------|-------------------------------|----------------|
| 1 näyttö | 2 laitteen tilailmaisimet | 3 näppäimistö |
| 4 kosketuslevy | 5 näytön salpa | 6 kaiuttimet |
| 7 kosketuslevyn painikkeet | 8 näppäimistön tilailmaisimet | 9 virtapainike |

Tietokone vasemmalta katsottuna

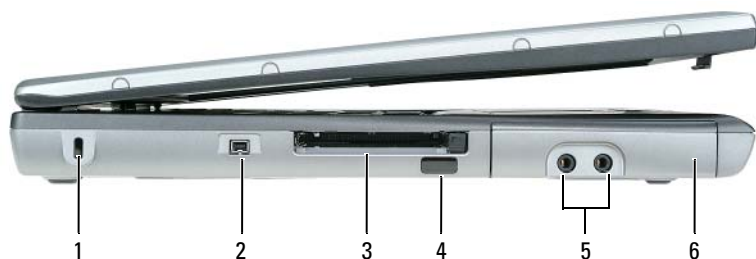

- | | | |
|------------------------|---------------------|--------------------------------|
| 1 suojakaapelin paikka | 2 IEEE 1394 -liitin | 3 PC-/ExpressCard-korttipaikka |
| 4 infrapunatunnistin | 5 ääniliittimet (2) | 6 kiintolevy |

Tietokone oikealta katsottuna

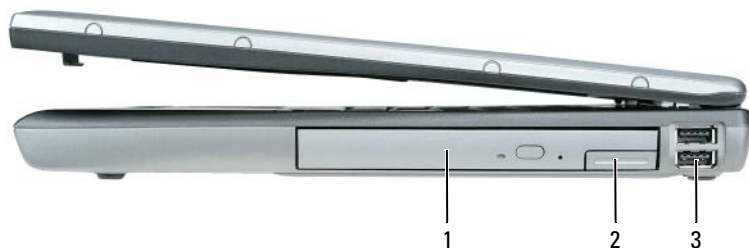

- | | | |
|---------------------|----------------------------|---------------------|
| 1 tietovälinepaikka | 2 laitteen salvan vapautin | 3 USB-liittimet (2) |
|---------------------|----------------------------|---------------------|

Näkymä takaa

VAARA: Älä peitä ilma-aukkoja, älä työnnä niihin esineitä äläkä anna pölyn kerääntyä niihin. Älä säilytä käynnissä olevaa tietokonetta -ilmatiiviissä tilassa, kuten suljetussa salkussa. Jos ilman vaihtuminen estetään, tietokone voi vahingoittua tai voi syttyä tulipalo.

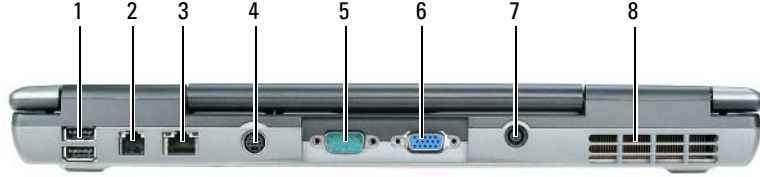

- | | | | | | |
|---|-------------------------|---|-----------------------|---|----------------------|
| 1 | USB-liittimet (2) | 2 | modeemiliitin (RJ-11) | 3 | verkkoliitin (RJ-45) |
| 4 | S-videon tv-lähtöliitin | 5 | sarjaliitin | 6 | videoliitin |
| 7 | virtasovittimen liitin | 8 | ilmanvaihtoaukot | | |

Alta katsottuna

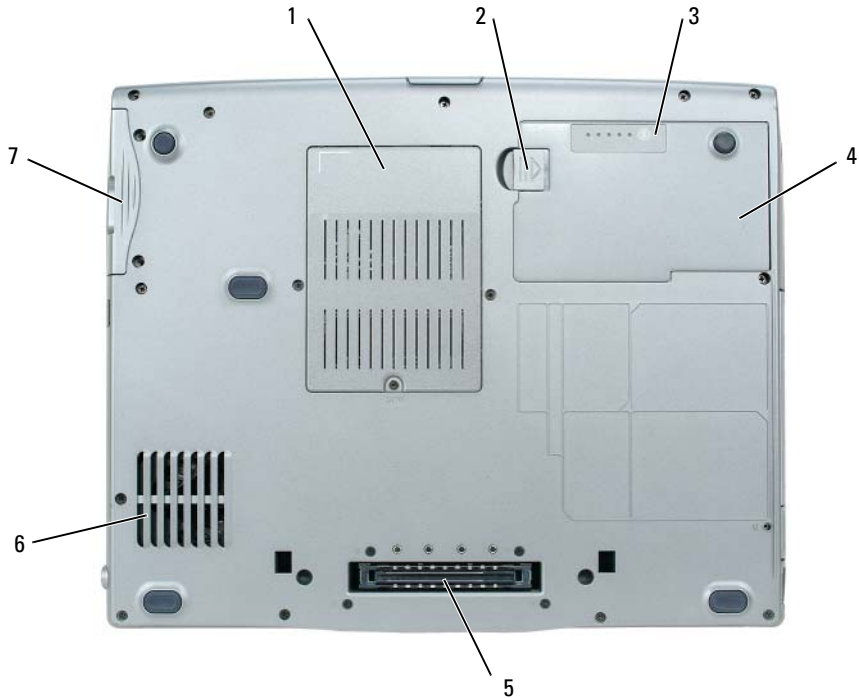

- | | | | | | |
|---|--|---|----------------------------|---|--------------------|
| 1 | muistimoduuli/modeemi/WLAN Mini-kortti/nappipariston kansi | 2 | akkupaikan salvan vapautin | 3 | akun varausmittari |
| 4 | akku | 5 | telakointilaitteen paikka | 6 | ilmanvaihtoaukot |
| 7 | kiintolevy | | | | |

Akun käyttö

Akun suoritusaste

 **HUOMAUTUS:** Katso *Tuotetieto-oppaasta* tai tietokoneen mukana toimitetusta erillisestä takuupaperiasiakirjasta, mitä tietokoneesi Dell-takuu kattaa.

Kannettava Dell™-tietokoneesi toimii ja sen BIOS-asetukset säilyvät parhaiten, kun pääakku on aina asennettuna tietokoneeseen sitä käytettäessä. Tietokoneen mukana toimitetaan yksi akku vakiovarusteena ja akkupaikkaan asennettuna.

 **HUOMAUTUS:** Koska akku ei ehkä ole ladattu täyteen, käytä vaihtovirtasovittinta ja kytke uusi tietokone sähköpistorasiaan tietokoneen ensimmäisellä käyttökerralla. Käytä tietokonetta verkkovirralla, kunnes akku on täysin latautunut. Akun lataustilaa voi tarkastella valitsemalla **Käynnistä** → **Asetukset** → **Ohjauspaneeli** → **Virta-asetukset** → **Virtamittari**.

 **HUOMAUTUS:** Akun käyttöaika (aika, jolloin se pysyy ladattuna) vähenee ajan myötä. Sen mukaan, miten usein ja missä oloissa akkua käytetään, voit joutua hankkimaan uuden akun tietokoneen käyttöänsä aikana.

Akun käyttöaika vaihtelee käyttöolojen mukaan. Voit asentaa valinnaisen toisen akun tietovälinepaikkaan, jolloin käyttöaika pitenee huomattavasti.

Käyttöaika lyhenee huomattavasti, kun teet esimerkiksi seuraavia toimia:

- Optisten asemien käyttö.
- Käytät langattomia tiedonsiirtolaitteita, PC-kortteja, Express-kortteja, tietovälinemuistikortteja tai USB-laitteita.
- käytät kirkkaita näyttöasetuksia, 3D-näytönsästäjiä tai muita paljon tehoa vaativia ohjelmia, kuten monimutkaisia 3D-grafiikkasovelluksia.
- Käytät tietokonetta maksimisuoritusstilassa (katso "Virrankulutuksen hallinta-asetusten määrittäminen" *Käyttöoppaasta*).

 **HUOMAUTUS:** On suositeltavaa, että liität tietokoneen pistorasiaan, kun kirjoitat CD- tai DVD-asemalla.

Voit tarkistaa akun latauksen ennen kuin asetat akun tietokoneeseen (katso "Akun latauksen tarkistus" sivulla 62). Voit myös määrittää virranhallinta-asetukset ilmoittamaan, kun lataus on loppumassa (katso "Virrankulutuksen hallinta-asetusten määrittäminen" *Käyttöoppaasta*).

 **VAARA:** Yhteensopimattoman akun käyttö voi lisätä tulipalon tai räjähdysten vaaraa. Vaihda akku vain Delliltä hankkimaasi yhteensopivaan akkuun. Litiumioniakku on suunniteltu toimimaan Dell-tietokoneen kanssa. Älä käytä toisen tietokoneen akkua omassa tietokoneessasi.

 **VAARA:** Älä hävitä akkuja talousjätteen mukana. Kun akkusi ei enää lataudu, ota yhteys paikalliseen jätehuolto- tai ympäristöviranomaiseen ja kysy tietoja litiumioniakun hävittämisestä. Katso "Akun hävittäminen" kohdasta *Tuotetieto-opas*.

 **VAARA:** Akun väärä käyttö voi lisätä tulipalon tai kemiallisen palovamman vaaraa. Älä riko, polta tai pura akkua äläkä altista sitä yli 60 °C:n (140 °F) lämpötiloille. Pidä akku poissa lasten ulottuvilta. Käsittele vahingoittunutta tai vuotavaa akkua erittäin huolellisesti. Vahingoittuneet akut voivat vuotaa ja aiheuttaa ruumiinvammoja tai aineellisia vahinkoja.

Akun latauksen tarkistus

Dell QuickSet -akkumittari, Microsoft Windowsin Virtamittari-ikkuna ja  -kuvake, akkumittari, kuntosmittari ja akun tyhjenemisvaroitus antavat tietoa akun latauksesta.

Dell™ QuickSet -akkumittari

Jos Dell QuickSet on asennettu, tuo QuickSet-akkumittari näyttöön painamalla <Fn><F3>. Akkumittarissa näkyy tietokoneen akun tila, lataustaso ja latauksen päättymisaika.

Lisätietoja QuickSet-toiminnosta saat napsauttamalla  -kuvaketta hiiren kakkospainikkeella ja valitsemalla Ohje.

Microsoft® Windowsin® virtamittari

Windowsin virtamittari näyttää jäljellä olevan akun lataustehon. Voit tarkistaa virtamittarin tiedot kaksoisnapsauttamalla tehtävärivin  -kuvaketta.

Jos tietokone on liitetty pistorasiaan,  -kuvake tulee näyttöön.

Latausmittari

Painamalla akun latausmittarin tilapainiketta kerran tai *painamalla ja pitämällä* painiketta voit tarkistaa seuraavat seikat:

- Akun lataus (tarkista painamalla ja *vapauttamalla* tilapainike)
- Akun kunto (tarkista painamalla ja *pitämällä* tilapainiketta)

Akun käyttöaika määräytyy paljolti sen mukaan, miten monta kertaa se on ladattu. Satojen lataus- ja käyttökertojen jälkeen akut menettävät osan varauskapasiteetistaan eli kunnostaan. Akku voi näyttää olevan "ladattu", mutta lataustaso (kunto) on silti matala.

Akun latauksen tarkistaminen

Tarkista akun lataus *painamalla ja vapauttamalla* akun latausmittarin tilapainike, mikä sytyttää lataustasovalot. Kukin ilmaisin vastaa noin 20:tä prosenttia akun kokonaislatauksen määrästä. Esimerkiksi jos akussa on 80 prosenttia latauksesta jäljellä, neljä ilmaisinta palaa. Jos valot eivät pala, akku on tyhjä.

Akun kunnan tarkistaminen



HUOMAUTUS: Akun kunnan voi tarkistaa kahdella tavalla: käyttämällä akun latausmittaria alla kuvatulla tavalla tai käyttämällä Dell QuickSetin akkumittaria. Lisätietoja QuickSet-toiminnosta saat napsauttamalla tehtävärivin  -kuvaketta hiiren kakkospainikkeella ja valitsemalla Ohje.

Tarkista akun kunto *painamalla ja pitämällä* akun latausmittarin tilapainiketta vähintään 3 sekunnin ajan. Jos yhtään ilmaisinväliä ei syty, akku on hyvässä kunnossa ja yli 80 prosenttia alkuperäisestä latauskapasiteetista on vielä jäljellä. Mitä useampi ilmaisinväli palaa, sen lyhyempi on käyttöikä. Jos viisi ilmaisinväliä sytty, latauskapasiteetista on jäljellä alle 60 prosenttia ja sinun tulee alkaa miettiä uuden akun ostoa. Katso kohdasta "Tekniset tiedot" *Käyttöoppaasta* lisätietoja akun käyttöiästä.

Akun tyhjenemisvaroitus

- ➡ **VAROITUS:** Vältä tietojen menetys tai vahingoittuminen tallentamalla työsi heti saatuasi akun tyhjenemisvaroituksen. Liitä tietokone sitten pistorasiaan. Jos akku tyhjenee kokonaan, tietokoneen lepotila alkaa automaattisesti.

Kun akku on tyhjentynyt noin 10-prosenttisesti, tietokoneen näyttöön tulee siitä ilmoittava varoitus. Voit vaihtaa akun tyhjenemisvaroituksia QuickSetin avulla tai **Virta-asetukset**-ikkunassa. Katso kohdasta "Virrankulutuksen hallinta-asetusten määrittäminen" *Käyttöoppaasta* lisätietoja QuickSetin tai **Virta-asetukset**-ikkunan käytöstä.

Akun lataaminen

- 🔌 **HUOMAUTUS:** Dell™ ExpressCharge™-laturilla verkkolaite lataa, kun tietokone on sammutettuna, kokonaan tyhjentyneen akun 80 prosenttiin 1 tunnin aikana ja 100 prosenttiin noin 2 tunnin aikana. Latausaika on pitempi, jos tietokone on käynnissä. Voit jättää akun tietokoneeseen niin pitkäksi aikaa kuin haluat. Akun sisäiset piirit estävät sen ylläpidon.

Kun liität tietokoneen pistorasiaan tai asennat akun tietokoneen ollessa liitettynä pistorasiaan, tietokone tarkistaa akun latauksen ja lämpötilan. Verkkolaite lataa akun tarvittaessa ja ylläpitää sen latausta.

Jos akku on kuuma sen jälkeen, kun sitä on käytetty tietokoneessa tai kuumassa ympäristössä, akku ei ehkä lataudu, kun tietokone liitetään pistorasiaan.

Akku on liian kuuma ladattavaksi, jos 🔌 -valo vilkkuu vuorotellen vihreänä ja oranssina. Irrota tietokone pistorasiasta ja anna tietokoneen ja akun jäähtyä huoneenlämpöiseksi. Kytke tietokone sitten sähköpistorasiaan akun latauksen jatkamiseksi.

Lisätietoja akkuongelmien ratkaisemisesta on *Käyttöoppaassa* kohdassa "Virtaongelmat".

Akun irrottaminen

- ⚠️ **VAARA:** Ennen kuin suoritat nämä toimenpiteet, sammuta tietokone, irrota verkkolaite sähköpistorasiasta ja tietokoneesta, irrota modeemi puhelinpistokkeesta ja tietokoneesta ja irrota kaikki ulkoiset johdot tietokoneesta.
- ⚠️ **VAARA:** Yhteensopimattoman akun käyttö voi lisätä tulipalon tai räjähdysvaaraa. Vaihda akku vain Delliltä hankkimaasi yhteensopivaan akkuun. Litiumioniakku on suunniteltu toimimaan Dell™-tietokoneen kanssa. Älä käytä toisen tietokoneen akkua omassa tietokoneessasi.
- ➡ **VAROITUS:** Kaikki ulkoiset johdot on irrotettava tietokoneesta liittimen mahdollisen vaurioitumisen estämiseksi. Lisätietoja tietovälinepaikassa sijaitsevan lisäakun vaihtamisesta on kohdassa "Multimedian käyttö" *Käyttöoppaassa*.

Akun irrottaminen:

- 1 Jos tietokone on kiinnitetty telakointilaitteeseen, irrota se telakoinnista. Lisätietoja saat käyttämäsi telakointilaitteen ohjeesta.
- 2 Varmista, että tietokone on sammutettu.
- 3 Liu'uta tietokoneen pohjassa olevaa akkupaikan salvan vapautinta.
- 4 Nosta akku ulos akkupaikasta.

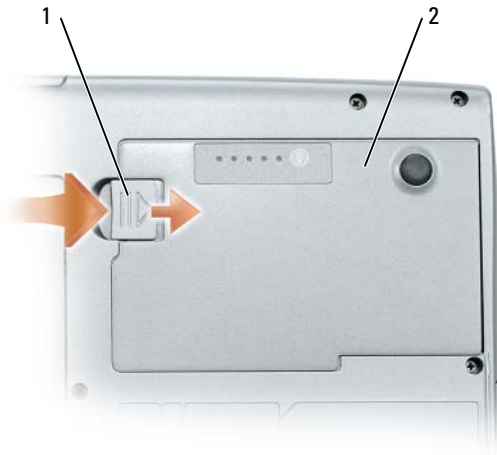

1 akkupaikan salvan vapautin 2 akku

Laita akku paikalleen asettamalla se akkupaikaan ja painamalla sitä alas, kunnes salvan vapautin napsahtaa.

Akun säilytys

Irrota akku, jos et käytä tietokonettasi pitkään aikaan. Akku tyhjenee pitkän säilytyksen aikana. Lataa akku kokonaan pitkän varastointiajan jälkeen (katso "Akun lataaminen" sivulla 63).

Vianmääritys

Lukitukset ja ohjelmaongelmat

 **VAARA:** Ennen kuin teet mitään tässä osiossa mainittuja toimia, noudata *Tuotetieto-oppaassa* olevia turvallisuusohjeita.

Tietokone ei käynnisty

VARMISTA, ETTÄ VIRTALÄHDE ON LIITETTY TIETOKONEESEEN JA PISTORASIAAN.

Tietokone lakkaa toimimasta

 **VAROITUS:** Voit menettää tietoja, jos et pysty sammuttamaan käyttöjärjestelmää.

SAMMUTA TIETOKONE — Jos tietokone ei tee mitään, kun painat näppäintä tai liikutat hiirtä, paina virtapainiketta vähintään 8 - 10 sekuntia, kunnes tietokone sammuu. Käynnistä sitten tietokone uudelleen.

Ohjelma lakkaa toimimasta tai kaatuu toistuvasti



HUOMAUTUS: Ohjelmasta on yleensä asennusohjeet sen oppaissa tai levykkeellä tai CD-levyllä.

SULJE OHJELMA —

- 1 Paina <Ctrl->, <Vaihto-> ja <Esc>-näppäimiä samaan aikaan.
- 2 Valitse **Tehtävienhallinta**.
- 3 Napsauta ohjelmaa, joka ei enää vastaa.
- 4 Valitse **Lopeta tehtävä**.

TARKISTA OHJELMISTON OPAAAT — Poista ohjelma ja asenna se tarvittaessa uudelleen.

Ohjelma on tarkoitettu Microsoft® Windowsin® aikaisemmalle versiolle

SUORITA OHJATTU OHJELMAN YHTEENSOPIVUUDEN VARMISTAMINEN — Ohjattu ohjelman yhteensopivuuden varmistaminen määrittää ohjelman, joten se toimii ympäristössä, joka muistuttaa muita kuin Windows XP -käyttäjärjestelmäympäristöjä.

- 1 Valitse **Käynnistä**→ **Kaikki ohjelmat**→ **Apuohjelmat**→ **Ohjattu ohjelman yhteensopivuuden varmistaminen**→ **Seuraava**.
- 2 Noudata näytön ohjeita.

Näyttö muuttuu täysin siniseksi

SAMMUTA TIETOKONE — Jos tietokone ei tee mitään, kun painat näppäintä tai liikutat hiirtä, paina virtapainiketta vähintään 8 - 10 sekuntia, kunnes tietokone sammuu. Käynnistä sitten tietokone uudelleen.

Muita ohjelmaongelmia

TARKISTA OHJELMAN OPAAAT TAI PYYDÄ VIANMÄÄRITYSTIETOJA OHJELMAN VALMISTAJALTA —

- Varmista, että ohjelma on yhteensopiva tietokoneesi käyttöjärjestelmän kanssa.
- Varmista, että tietokone vastaa ohjelman vähimmäisvaatimuksia. Katso tietoja ohjelman oppaista.
- Varmista, että ohjelma on asennettu ja määritetty oikein.
- Tarkista, että laitteen ohjaimet eivät ole ristiriidassa ohjelman kanssa.
- Poista ohjelma ja asenna se tarvittaessa uudelleen.

TEE HETI VARMUUSKOPIOT TIEDOSTOISTASI.

TARKISTA KIINTOLEVY, LEVYKKEET TAI CD-LEVYTTÄ VIRUSTORJUNTAOHJELMALLA.

TALLENNÄ JA SULJE KAIKKI AVATUT TIEDOSTOT TAI OHJELMAT JA SAMMUTA TIETOKONE **Käynnistä**-VALIKOSTA.

TARKISTA, ETTEI TIETOKONEESSA OLE VAKOILUOHJELMIA — Jos tietokoneesi toimii hitaasti, saat usein muut ikkunat peittäviä mainoksia tai sinulla on ongelmia Internet-yhteyden muodostamisessa, tietokoneeseesi on voinut tunkeutua vakoiluohjelma. Käytä virustorjuntaohjelmaa, jossa on myös vakoiluohjelmasuojaus (ohjelmasi voi edellyttää päivitystä) ja joka käy läpi tietokoneen sisällön ja poistaa vakoiluohjelmat. Lisätietoja saat siirtymällä osoitteeseen support.dell.com ja etsimällä hakusanalla *spyware* (vakoiluohjelma).

SUORITA DELL-DIAGNOSTIIKKAOHJELMA — Katso "Dell-diagnostiikka" sivulla 66. Jos kaikki testit onnistuvat, virhetila liittyy ohjelmaongelmaan.

Dell-diagnostiikka



VAARA: Ennen kuin teet mitään tässä osiossa mainittuja toimia, noudata *Tuotetieto-oppaassa* olevia turvallisuusohjeita.

Dell-diagnostiikkaohjelman käyttäminen

Jos tietokoneessasi on jotain ongelmia, suorita kohdassa "Lukitukset ja ohjelmaongelmat" sivulla 64 mainitut tarkistukset ja suorita Dell-diagnostiikkaohjelma, ennen kuin otat yhteyttä Dellin tekniseen tukeen.

Suosittelemme näiden ohjeiden tulostamista ennen aloittamista.



VAROITUS: Dell-diagnostiikkaohjelma toimii vain Dell™ -tietokoneissa.



HUOMAUTUS: *Drivers and Utilities* -CD-levy on lisävaruste, eikä sitä välttämättä toimiteta tietokoneen mukana.

Käynnistä Dell-diagnostiikkaohjelma joko kiintolevyiltä tai lisävarusteena saatavalta *Drivers and Utilities* -CD-levyltä (tunnetaan myös nimellä *Resurssilevy*).

Dell-diagnostiikkaohjelman käynnistäminen kiintolevyiltä

Dell-diagnostiikkaohjelma sijaitsee kiintolevyllä piilotettuna olevassa Diagnostic utility -osiossa.



HUOMAUTUS: Jos tietokoneen näytöllä ei näy kuvaa, ota yhteys Delliin (katso "Dellin yhteystiedot" *Käyttöoppaasta*).

- 1 Sammuta tietokone.
- 2 Jos tietokone on kiinnitetty telakointilaitteeseen, irrota se telakoinnista. Lisätietoja saat käyttämäsi telakointilaitteen ohjeesta.
- 3 Liitä tietokone pistorasiaan.
- 4 Diagnostiikkaohjelma voidaan käynnistää kahdella tavalla:
 - a Käynnistä tietokone. Kun DELL™ -logo tulee näkyviin, paina heti <F12>. Valitse käynnistysvalikosta Diagnostics ja paina <Enter>-näppäintä.



HUOMAUTUS: Jos odotat liian kauan ja käyttöjärjestelmän logo tulee näyttöön, odota, kunnes näyttöön tulee Microsoft® Windows® -työpöytä. Sammuta tämän jälkeen tietokone ja yritä uudelleen.

- b Pidä <Fn>-näppäintä painettuna, kun käynnistät tietokoneen.



HUOMAUTUS: Jos näyttöön tulee ilmoitus siitä, että diagnostiikka-apuohjelman osiota ei löydy, suorita Dell-diagnostiikkaohjelma lisävarusteena saatavalta *Drivers and Utilities* -CD-levyltä.

Tietokone suorittaa Pre-boot System Assessment -toiminnon, joka on sarja emolevyn, näppäimistön, kiintolevyn ja näytön toimintaa alustavasti testaavia diagnostiikkaohjelmia.

- Testin aikana sinun on ehkä vastattava joihinkin kysymyksiin.
- Jos jokin osa on viallinen, tietokone lopettaa toimintansa ja antaa äänimerkin. Jos haluat keskeyttää testin ja käynnistää tietokoneen uudelleen, paina <Esc>. Jos haluat jatkaa seuraavaan testiin, paina <y>. Jos haluat testata virheen antaneen osan uudelleen, paina <r>.

- Jos Pre-boot System Assessment -toiminnon aikana havaitaan virheitä, kirjoita virhekoodi(t) muistiin ja ota yhteyttä Dellin (katso "Dellin yhteystiedot" *Käyttöoppaasta*).

Jos Pre-boot System Assessment -toiminto suoritetaan loppuun asti, näyttöön tulee viesti *Booting Dell Diagnostic Utility Partition* (Dellin diagnostiikka-apuohjelman osio käynnistetään). Jatka painamalla mitä tahansa näppäintä.

- 5 Käynnistä Dell-diagnostiikkaohjelma kiintolevyn *Diagnostics Utility* -osiolta painamalla mitä tahansa näppäintä.

Dell-diagnostiikkaohjelman käynnistäminen lisävarusteena saatavalta *Drivers and Utilities CD* -CD-levyltä

- 1 Aseta *Drivers and Utilities* -CD-levy asemaan.
- 2 Sammuta tietokone ja käynnistä se sitten uudelleen.
Kun DELL-logo tulee näkyviin, paina heti <F12>.

Jos odotat liian kauan ja Windows-logo tulee näyttöön, odota, kunnes näyttöön tulee Windows-työpöytä. Sammuta tämän jälkeen tietokone ja yritä uudelleen.



HUOMAUTUS: Seuraavat ohjeet muuttavat käynnistysjakson vain yhdeksi kerraksi. Seuraavan kerran tietokonetta käynnistettäessä se käynnistää järjestelmäasetuksissa määritetyt laitteet.

- 3 Kun käynnistyslaiteluettelo tulee esiin, korosta *CD/DVD/CD-RW Drive* ja paina <Enter>.
- 4 Valitse näyttöön tulevasta valikosta **Boot from CD-ROM** -vaihtoehto ja paina <Enter>.
- 5 Kirjoita 1 -valikon avaamiseksi ja jatka painamalla <Enter>-näppäintä.
- 6 Valitse **Run the 32 Bit Dell Diagnostics** numeroidusta luettelosta. Jos luettelossa on useita versioita, valitse tietokoneellesi sopiva versio.
- 7 Kun Dell-diagnostiikkaohjelman **päävalikko** tulee näkyviin, valitse suoritettava testi.

Dell-diagnostiikkaohjelman päävalikko

- 1 Kun Dell-diagnostiikkaohjelma on latautunut ja **päävalikko** avautuu, napsauta haluamaasi vaihtoehtoa.

Vaihtoehto	Toiminto
Express Test (pikatesti)	Testaa laitteet nopeasti. Testaaminen vie yleensä 10-20 minuuttia. Käyttäjän ei tarvitse tehdä mitään testauksen aikana. Pikatestillä voit selvittää ongelman syyt nopeasti.
Extended Test (laaja testi)	Testaa laitteet läpikotaisin. Testi kestää yleensä vähintään tunnin, ja siinä täytyy tietyin väliajoin vastata kysymyksiin.
Custom Test (mukautettu testi)	Testaa tietyn laitteen. Suoritettavia testejä voi mukauttaa.
Symptom Tree (ongelmapuu)	Näyttää luettelon tavallisimmista virheen ilmenemistavoista, ja voit valita testin, joka perustuu ongelman ilmenemistapaan.

- 2 Jos ongelma löydetään testin aikana, näyttöön tulee sanoma, jossa ilmoitetaan virhekoodi ja ongelman kuvaus. Kirjoita virhekoodi ja ongelman kuvaus muistiin ja noudata näyttöön tulevia ohjeita.

Jos et pysty ratkaisemaan vikaa, katso "Dellin yhteystiedot" *Käyttöoppaasta*.



HUOMAUTUS: Tietokoneen huoltomerkki näkyy kunkin näytön yläosassa. Jos otat yhteyttä Delliin, tekninen tuki kysyy huoltomerkkiäsi.

- 3 Jos suoritat testin käyttämällä **Custom Test** (mukautettu testi)- tai **Symptom Tree** (ongelmapuu) -vaihtoehtoa, saat lisätietoja napsauttamalla seuraavassa taulukossa kuvattuja välilehtiä.

Välilehti:	Toiminto:
Results (Tulokset)	Näyttää testin tulokset ja havaitut virhetilanteet.
Errors (Virheet)	Näyttää havaitut virhetilanteet, virhekoodit ja ongelman kuvauksen.
Help (Ohje)	Sisältää kuvauksen testistä ja saattaa ilmoittaa testin suorittamiseen liittyviä vaatimuksia.
Configuration (Kokoonpano)	Näyttää valitun laitteen laitteistokokoonpanon. Dell-diagnostiikkaohjelma saa kaikkien laitteiden kokoonpanotiedot järjestelmän asennusohjelmasta, muistista ja sisäisistä testeistä. Kaikki tiedot näytetään vasemmassa reunassa olevassa laiteluettelossa. Laiteluettelossa ei välttämättä ole kaikkien tietokoneeseen asennettujen komponenttien tai tietokoneeseen liitettyjen laitteiden nimiä.
Parameters (Parametrit)	Voit mukauttaa testiä muuttamalla testiasetuksia.

- 4 Jos suoritat Dell-diagnostiikkaohjelmaa *Drivers and Utilities*-CD-levyltä, poista CD-levy asemasta, kun testit on suoritettu.
- 5 Kun testit on suoritettu, sulje testinäyttö ja palaa **päävalikkonäytölle**. Voit lopettaa Dell-diagnostiikkaohjelman käytön ja käynnistää tietokoneen uudelleen sulkemalla **päävalikkonäytön**.

Hakemisto

A

- akku
 - irrottaminen, 63
 - lataaminen, 63
 - latauksen tarkistaminen, 62
 - latausmittari, 62
 - säilytys, 64
 - suoritusteho, 61
 - virtamittari, 62

C

- CD-levyt
 - Drivers and Utilities, 53
 - käyttöjärjestelmä, 56

D

- Dell-diagnostiikka
 - Drivers and Utilities -CD-levyltä käynnistäminen, 67
 - käynnistäminen kiintolevyltä, 66
 - käyttäminen, 66
 - tietoja, 66
- Dellin tukisivusto, 55
- diagnostiikkaohjelma Dell, 66
- dokumentointi
 - ergonomia, 53
 - Käyttöopas, 54

- Loppukäyttäjän lisenssisopimus, 53
 - online, 55
 - säädökset, 53
 - takuu, 53
 - Tuotetieto-opas, 53
 - turvallisuus, 53
- Drivers and Utilities -CD-levy, 53

E

- ergonomiatiedot, 53

H

- Huoltomerkki, 54

J

- järjestelmänäkymät
 - alta katsottuna, 59-60
 - edestä katsottuna, 58
 - oikealta katsottuna, 59
 - takaa, 59
 - vasemmalta katsottuna, 59

K

- käyttöjärjestelmä
 - CD, 56
 - uudelleenasennus, 56

- Käyttöopas, 54

L

- laitteisto
 - Dell-diagnostiikka, 66
- Loppukäyttäjän lisenssisopimus, 53

O

- ohjatut toiminnot
 - Ohjattu ohjelman yhteensopivuuden varmistaminen, 65
- Ohje- ja tukikeskus, 55
- ohjelmisto
 - ongelmat, 65
- ohjetiedosto
 - Windowsin Ohje- ja tukikeskus, 55
- ongelmat
 - Dell-diagnostiikka, 66
 - lukitukset, 64
 - ohjelma kaatuu, 65
 - ohjelma lakkaa toimimasta, 65
 - ohjelmat ja Windows-yhteensopivuus, 65
 - ohjelmisto, 64-65
 - sininen näyttö, 65
 - tietokone ei käynnisty, 64
 - tietokone kaatuu, 64-65

tietokone lakkaa toimimasta, 64
tietokoneen hidas toiminta, 65
vakoiluohjelma, 65

Q

QuickSet-ohje, 56

R

Resurssilevy
Dell-diagnostiikka, 66

S

sääöksiin liittyvät tiedot, 53

T

takuutiedot, 53
tarrat
Huoltomerkki, 54
Microsoft Windows, 54
tietokone
hidas toiminta, 65
kaatuu, 64-65
lakkaa toimimasta, 64
tuen Web-sivusto, 55
Tuotetieto-opas, 53
turvallisuustiedot, 53

V

vakoiluohjelma, 65
vianmääritys
Dell-diagnostiikka, 66
lukitukset ja ohjelmaongelmat, 64
Ohje- ja tukikeskus, 55
virustentorjuntaohjelmisto, 65

W

Windows XP
Ohjattu ohjelman yhteensopivuuden varmistaminen, 65
Ohje- ja tukikeskus, 55
uudelleenasetus, 56



Dell™ Latitude™ D520

Σύντομος οδηγός αναφοράς

Μοντέλο PP17L

www.dell.com | support.dell.com

Σημειώσεις, ειδοποιήσεις και προφυλάξεις

-  **ΣΗΜΕΙΩΣΗ:** Η ΣΗΜΕΙΩΣΗ υποδεικνύει σημαντικές πληροφορίες που σας βοηθούν να χρησιμοποιείτε καλύτερα τον υπολογιστή σας.
-  **ΕΙΔΟΠΟΙΗΣΗ:** Η ΕΙΔΟΠΟΙΗΣΗ υποδηλώνει είτε πιθανή βλάβη στο υλικό είτε απώλεια δεδομένων και υποδεικνύει τον τρόπο με τον οποίο μπορείτε να αποφύγετε το πρόβλημα.
-  **ΠΡΟΣΟΧΗ:** Η ΠΡΟΣΟΧΗ επισημαίνει ενδεχόμενο κίνδυνο βλάβης στον εξοπλισμό, τραυματισμού ή θανάτου.

Συντομεύσεις και ακρωνύμια

Για έναν πλήρη κατάλογο συντομεύσεων και ακρωνυμίων, ανατρέξτε στο Γλωσσάριο που περιλαμβάνει ο *Οδηγός χρήσης*.

Αν αγοράσατε υπολογιστή Dell™ της σειράς n, οι αναφορές του παρόντος για τα λειτουργικά συστήματα Microsoft® Windows® δεν ισχύουν.

-  **ΣΗΜΕΙΩΣΗ:** Ορισμένα χαρακτηριστικά ή μέσα ενδέχεται να είναι προαιρετικά και να μην αποστέλλονται με τον υπολογιστή σας. Ορισμένα χαρακτηριστικά ή μέσα ενδέχεται να μην είναι διαθέσιμα σε συγκεκριμένες χώρες.

Οι πληροφορίες που περιλαμβάνει το παρόν έγγραφο ενδέχεται να αλλάξουν χωρίς προειδοποίηση.
© 2006 Dell Inc. Με επιφύλαξη κάθε νόμιμου δικαιώματος.

Απαγορεύεται αυστηρά η αναπαραγωγή με οποιονδήποτε τρόπο χωρίς τη γραπτή άδεια της Dell Inc.

Εμπορικά σήματα που χρησιμοποιούνται στο παρόν κείμενο: *Dell*, το λογότυπο *DELL*, *Latitude* και *ExpressCharge* είναι εμπορικά σήματα της Dell Inc. *Intel* είναι κατατεθέν εμπορικό σήμα της Intel Corporation. *Microsoft*, *Outlook* και *Windows* είναι κατατεθέντα εμπορικά σήματα της Microsoft Corporation.

Άλλα εμπορικά σήματα και ονόματα ίσως χρησιμοποιούνται στο παρόν έγγραφο ως αναφορά είτε στους κατόχους των σημάτων και των ονομάτων είτε στα προϊόντα τους. Η Dell Inc. αποποιείται κάθε αξίωση ιδιοκτησίας επί των εμπορικών σημάτων και ονομάτων τρίτων.

Μοντέλο PP17L

Φεβρουάριος 2006 P/N JF854 Αναθ. A00

Περιεχόμενα

Εύρεση πληροφοριών	75
Προετοιμασία του υπολογιστή σας	79
Πληροφορίες για τον υπολογιστή σας	80
Μπροστινή όψη	80
Αριστερή όψη	81
Δεξιά όψη	81
Πίσω όψη	81
Κάτω όψη	82
Χρήση μπαταρίας	83
Απόδοση μπαταρίας	83
Έλεγχος της φόρτισης της μπαταρίας	84
Φόρτιση της μπαταρίας	85
Αφαίρεση της μπαταρίας	86
Αποθήκευση της μπαταρίας	87
Αντιμετώπιση προβλημάτων	87
Προβλήματα κλειδωμάτων και λογισμικού	87
Διαγνωστικό πρόγραμμα της Dell	89
Ευρετήριο	93

Εύρεση πληροφοριών

ΣΗΜΕΙΩΣΗ: Ορισμένα χαρακτηριστικά ή μέσα ενδέχεται να είναι προαιρετικά και να μην αποστέλλονται με τον υπολογιστή σας. Ορισμένα χαρακτηριστικά ή μέσα ενδέχεται να μην είναι διαθέσιμα σε συγκεκριμένες χώρες.

ΣΗΜΕΙΩΣΗ: Μπορείτε να παραλάβετε πρόσθετες πληροφορίες μαζί με τον υπολογιστή σας.

Τι ψάχνετε;

- Ένα διαγνωστικό πρόγραμμα για τον υπολογιστή μου
- Προγράμματα οδήγησης για τον υπολογιστή μου
- Τεκμηρίωση της συσκευής μου
- Λογισμικό συστήματος φορητού υπολογιστή (NSS)

Βρείτε το εδώ

CD με τίτλο Προγράμματα οδήγησης και βοηθητικές εφαρμογές (επίσης γνωστό ως CD πόρων)

ΣΗΜΕΙΩΣΗ: Το CD με τίτλο *Προγράμματα οδήγησης και βοηθητικές εφαρμογές* ενδέχεται να είναι προαιρετικό και να μην το παραλάβετε μαζί με τον υπολογιστή σας.

Η τεκμηρίωση και τα προγράμματα οδήγησης είναι ήδη εγκατεστημένα στον υπολογιστή σας. Μπορείτε να χρησιμοποιήσετε το CD για να επανεγκαταστήσετε προγράμματα οδήγησης (ανατρέξτε στην ενότητα «Επανεγκατάσταση προγραμμάτων οδήγησης και βοηθητικών εφαρμογών» που περιλαμβάνει ο *Οδηγός χρήσης*) ή για την εκτέλεση του διαγνωστικού προγράμματος της Dell (δείτε «Διαγνωστικό πρόγραμμα της Dell» στη σελίδα 89).



Στο CD ενδέχεται να υπάρχουν αρχεία Readme (μόνο για ανάγνωση) που παρέχουν τις πλέον πρόσφατες ενημερώσεις σχετικά με τεχνικές αλλαγές στον υπολογιστή σας ή προηγμένο τεχνικό υλικό αναφοράς για τεχνικούς ή για έμπειρους χρήστες.

ΣΗΜΕΙΩΣΗ: Ενημερώσεις για προγράμματα οδήγησης και τεκμηρίωση μπορείτε να βρείτε στη διεύθυνση support.dell.com.

Τι ψάχνετε;

- Πληροφορίες για την εγγύηση
- Όροι και προϋποθέσεις (μόνο για τις Η.Π.Α.)
- Οδηγίες για την ασφάλεια
- Πληροφορίες για τους κανονισμούς
- Πληροφορίες για την εργονομία
- Άδεια χρήσης τελικού χρήστη

Βρείτε το εδώ

Οδηγός πληροφοριών για τα προϊόντα Dell™



-
- Αφαίρεση και αντικατάσταση τμημάτων
 - Προδιαγραφές
 - Διαμόρφωση των ρυθμίσεων συστήματος
 - Αντιμετώπιση και επίλυση προβλημάτων

Οδηγός χρήσης του Dell Latitude™

Κέντρο βοήθειας και υποστήριξης των Microsoft Windows XP

- 1 Κάντε κλικ στα στοιχεία Έναρξη → Βοήθεια και υποστήριξη → Οδηγοί χρήσης και συστήματος Dell → (Οδηγοί συστήματος).
- 2 Κάντε κλικ στην επιλογή Οδηγός χρήσης για τον υπολογιστή σας.

-
- Ετικέτα εξυπηρέτησης και κωδικός ταχείας εξυπηρέτησης
 - Ετικέτα άδειας των Microsoft Windows

Ετικέτα εξυπηρέτησης και άδεια των Microsoft® Windows®

Οι ετικέτες αυτές βρίσκονται επάνω στον υπολογιστή σας.

- Χρησιμοποιήστε την ετικέτα εξυπηρέτησης για την αναγνώριση της συσκευής σας όταν επισκέπτεστε τη διεύθυνση support.dell.com ή επικοινωνείτε με την τεχνική υποστήριξη.

- Πληκτρολογήστε τον κωδικό ταχείας εξυπηρέτησης για σωστή διεκπεραίωση της κλήσης σας όταν επικοινωνείτε με την τεχνική υποστήριξη.



Τι ψάχνετε;

- Λύσεις — Οδηγίες και συμβουλές αντιμετώπισης προβλημάτων, άρθρα από τεχνικούς, online μαθήματα και συχνές ερωτήσεις
 - Φόρουμ επικοινωνίας — Online συζητήσεις με άλλους πελάτες της Dell
 - Αναβαθμίσεις — Πληροφορίες αναβάθμισης για συστατικά στοιχεία, όπως η μνήμη, η μονάδα σκληρού δίσκου και το λειτουργικό σύστημα
 - Εξυπηρέτηση Πελατών — Πληροφορίες επαφών, κατάσταση κλήσεων για συντήρηση και παραγγελιών, εγγύηση και πληροφορίες για επισκευές
 - Συντήρηση και υποστήριξη — Κατάσταση κλήσεων για συντήρηση και ιστορικό υποστήριξης, συμβόλαιο για συντήρηση, online συζητήσεις με την τεχνική υποστήριξη
 - Παραπομπές — Εγχειρίδια υπολογιστή, αναλυτικά στοιχεία για τη διαμόρφωση του υπολογιστή μου, προδιαγραφές προϊόντος και επίσημα έγγραφα
 - Λήψη αρχείων — Πιστοποιημένα προγράμματα οδήγησης, αναβαθμίσεις και ενημερώσεις λογισμικού
 - Λογισμικό συστήματος φορητού υπολογιστή (NSS)— Αν επανεγκαταστήσετε το λειτουργικό σύστημα του υπολογιστή σας, θα πρέπει επίσης να επανεγκαταστήσετε και τη βοηθητική εφαρμογή NSS. Το NSS παρέχει κρίσιμες ενημερώσεις για το λειτουργικό σας σύστημα και υποστήριξη για μονάδες δισκέτας USB Dell™ 3,5 ιντσών, -επεξεργαστές Intel®, μονάδες οπτικού δίσκου και συσκευές USB. Το NSS είναι απαραίτητο για τη σωστή λειτουργία του υπολογιστή Dell. Το λογισμικό εντοπίζει αυτόματα τον υπολογιστή και το λειτουργικό σας σύστημα και εγκαθιστά τις ενημερώσεις που ενδείκνυνται για τη δική σας διαμόρφωση.
-
- Συμβουλές για αναβαθμίσεις λογισμικού και αντιμετώπιση προβλημάτων — Συχνές ερωτήσεις, σημαντικά θέματα και γενική κατάσταση του συστήματος του υπολογιστή σας

Βρείτε το εδώ

Ιστοχώρος υποστήριξης της Dell — support.dell.com

ΣΗΜΕΙΩΣΗ: Επιλέξτε την περιοχή σας ή τον τομέα των δραστηριοτήτων σας για να δείτε την ενδεδειγμένη τοποθεσία υποστήριξης.

Για λήψη του λογισμικού συστήματος φορητού υπολογιστή:

- 1 Επισκεφθείτε τη διεύθυνση support.dell.com, επιλέξτε την περιοχή ή τον τομέα δραστηριοτήτων σας και πληκτρολογήστε την ετικέτα εξυπηρέτησης.
- 2 Επιλέξτε **Drivers & Downloads** (Προγράμματα οδήγησης και λήψεις αρχείων) και κάντε κλικ στο **Go** (Μετάβαση).
- 3 Επιλέξτε το λειτουργικό σας σύστημα και αναζητήστε τη λέξη κλειδί *Notebook System Software* (Λογισμικό συστήματος φορητού υπολογιστή).

ΣΗΜΕΙΩΣΗ: Το περιβάλλον του support.dell.com ενδέχεται να διαφέρει ανάλογα με τις επιλογές σας.

Βοηθητική εφαρμογή υποστήριξης της Dell

Η βοηθητική εφαρμογή υποστήριξης της Dell είναι ένα αυτοματοποιημένο σύστημα αναβάθμισης και ειδοποίησης, εγκατεστημένο στον υπολογιστή σας. Η υποστήριξη αυτή παρέχει ελέγχους του συστήματός σας σε πραγματικό χρόνο, ενημερώσεις λογισμικού και σχετικές πληροφορίες αυτοϋποστήριξης. Αποκτήστε πρόσβαση στη βοηθητική εφαρμογή υποστήριξης της Dell από το εικονίδιο  στη γραμμή εργασιών. Για περισσότερες πληροφορίες, ανατρέξτε στην ενότητα «Βοηθητική εφαρμογή υποστήριξης της Dell» που περιλαμβάνει ο *Οδηγός χρήσης*.

Τι ψάχνετε;

- Χρήση των Windows XP
- Εργασία με προγράμματα και αρχεία
- Προσαρμογή της επιφάνειας εργασίας

Βρείτε το εδώ

Κέντρο βοήθειας και υποστήριξης των Windows

- 1 Κάντε κλικ στα στοιχεία Έναρξη → Βοήθεια και υποστήριξη.
- 2 Πληκτρολογήστε μια λέξη ή φράση που περιγράφει το πρόβλημα και κάντε κλικ στο εικονίδιο του βέλους.
- 3 Κάντε κλικ στο θέμα που περιγράφει το πρόβλημα που αντιμετωπίζετε.
- 4 Ακολουθήστε τις οδηγίες στην οθόνη.

- Ο έλεγχος για πληροφορίες σχετικές με τη δραστηριότητα του δικτύου, τον οδηγό διαχείρισης ενέργειας, τα πλήκτρα άμεσης πρόσβασης και άλλα στοιχεία γίνεται μέσω του Dell QuickSet.

Βοήθεια για το Dell QuickSet

Για να δείτε τη *Βοήθεια για το Dell QuickSet*, κάντε δεξί κλικ στο εικονίδιο  στη γραμμή εργασιών των Microsoft® Windows®.

Για περισσότερες πληροφορίες σχετικά με το Dell QuickSet, ανατρέξτε στην ενότητα «Dell™ QuickSet» που περιλαμβάνει ο *Οδηγός χρήσης*.

- Επανεγκατάσταση του λειτουργικού συστήματος

CD λειτουργικού συστήματος

ΣΗΜΕΙΩΣΗ: Το CD με τίτλο *Λειτουργικό σύστημα* ενδέχεται να είναι προαιρετικό και να μην το παραλάβετε μαζί με τον υπολογιστή σας.

Το λειτουργικό σύστημα είναι ήδη εγκατεστημένο στον υπολογιστή σας. Για να επανεγκαταστήσετε το λειτουργικό σας σύστημα, χρησιμοποιήστε το CD με τίτλο *Λειτουργικό σύστημα*. Ανατρέξτε στην ενότητα «Επανεγκατάσταση των Microsoft® Windows® XP» που περιλαμβάνει ο *Οδηγός χρήσης*.



Αφού επανεγκαταστήσετε το λειτουργικό σας σύστημα, χρησιμοποιήστε το προαιρετικό CD με τίτλο *Προγράμματα οδήγησης και βοηθητικές εφαρμογές (CD πόρων)* για να επανεγκαταστήσετε τα προγράμματα οδήγησης για τις συσκευές που παραλάβετε μαζί με τον υπολογιστή σας.

Η ετικέτα με τον αριθμό προϊόντος του λειτουργικού σας συστήματος βρίσκεται επάνω στον υπολογιστή σας.

ΣΗΜΕΙΩΣΗ: Το χρώμα του CD σας ποικίλει ανάλογα με το λειτουργικό σύστημα που παραγγέλσατε.

Προετοιμασία του υπολογιστή σας

! **ΠΡΟΣΟΧΗ:** Προτού ξεκινήσετε οποιαδήποτε από τις διαδικασίες που αναφέρονται στην παρούσα ενότητα, ακολουθήστε τις οδηγίες για την ασφάλεια που περιλαμβάνει ο *Οδηγός πληροφοριών προϊόντος*.

- 1 Αποσυνεχάστε τα βοηθητικά εξαρτήματα.
- 2 Φυλάξτε τα περιεχόμενα της συσκευασίας, τα οποία θα χρειαστείτε για να ολοκληρώσετε την προετοιμασία του υπολογιστή σας.
Η συσκευασία επίσης περιέχει την τεκμηρίωση χρήσης και κάθε λογισμικό ή πρόσθετο υλικό (όπως κάρτες PC, μονάδες δίσκου ή μπαταρίες) που παραγγείλατε.
- 3 Συνδέστε το μετασχηματιστή AC στην αντίστοιχη υποδοχή του υπολογιστή και σε μια πρίζα.



- 4 Ανοίξτε την οθόνη του υπολογιστή και πατήστε το κουμπί λειτουργίας για να τον ενεργοποιήσετε (δείτε «Μπροστινή όψη» στη σελίδα 80).

✍ **ΣΗΜΕΙΩΣΗ:** Συνιστάται να ενεργοποιήσετε και να απενεργοποιήσετε τον υπολογιστή σας τουλάχιστον μία φορά προτού εγκαταστήσετε κάρτες ή συνδέσετε τον υπολογιστή σε συσκευή σύνδεσης ή άλλη εξωτερική συσκευή, όπως εκτυπωτή.

Πληροφορίες για τον υπολογιστή σας

Μπροστινή όψη



1 οθόνη

2 λυχνίες κατάστασης
συσκευών

3 πληκτρολόγιο

4 επιφάνεια αφής

5 ασφάλεια οθόνης

6 ηχεία

7 κουμπιά επιφάνειας αφής

8 λυχνίες κατάστασης
πληκτρολογίου

9 κουμπί λειτουργίας

Αριστερή όψη

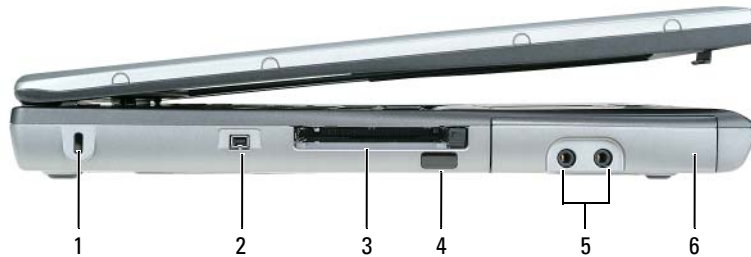

- | | | | | | |
|---|----------------------------|---|-------------------------|---|-------------------------------|
| 1 | υποδοχή καλωδίου ασφαλείας | 2 | Θύρα IEEE 1394 | 3 | Υποδοχή κάρτας PC/ExpressCard |
| 4 | αισθητήρας υπέρυθρων | 5 | θύρες σύνδεσης ήχου (2) | 6 | μονάδα σκληρού δίσκου |

Δεξιά όψη

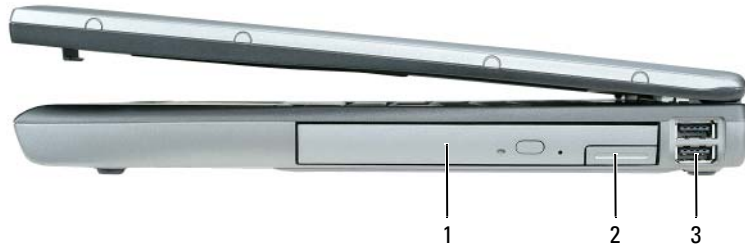

- | | | | | | |
|---|--------------|---|-----------------------|---|---------------|
| 1 | τιμήμα μέσων | 2 | ασφάλεια της συσκευής | 3 | θύρες USB (2) |
|---|--------------|---|-----------------------|---|---------------|

Πίσω όψη



ΠΡΟΣΟΧΗ: Μη φράσσετε, εισάγετε αντικείμενα ή επιτρέψετε τη συσσώρευση σκόνης στους αεραγωγούς. Μη φυλάσσετε τον υπολογιστή σας σε περιβάλλον χαμηλής ροής αέρα, όπως κλειστό χαρτοφύλακα, ενώ λειτουργεί. Ο περιορισμός της ροής του αέρα μπορεί να προκαλέσει βλάβη στον υπολογιστή ή πυρκαγιά.

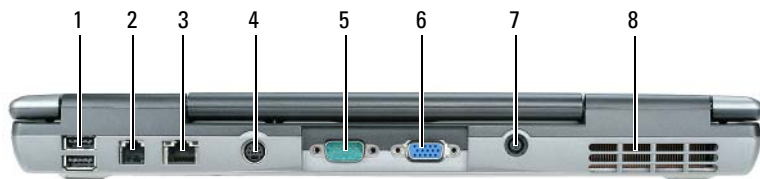

- | | | | | | |
|---|------------------------|---|---------------------|---|----------------------|
| 1 | θύρες USB (2) | 2 | θύρα μόντεμ (RJ-11) | 3 | θύρα δικτύου (RJ-45) |
| 4 | θύρα S-video TV-out | 5 | σειριακή θύρα | 6 | θύρα βίντεο |
| 7 | θύρα μετασχηματιστή AC | 8 | θυρίδες εξαερισμού | | |

Κάτω όψη

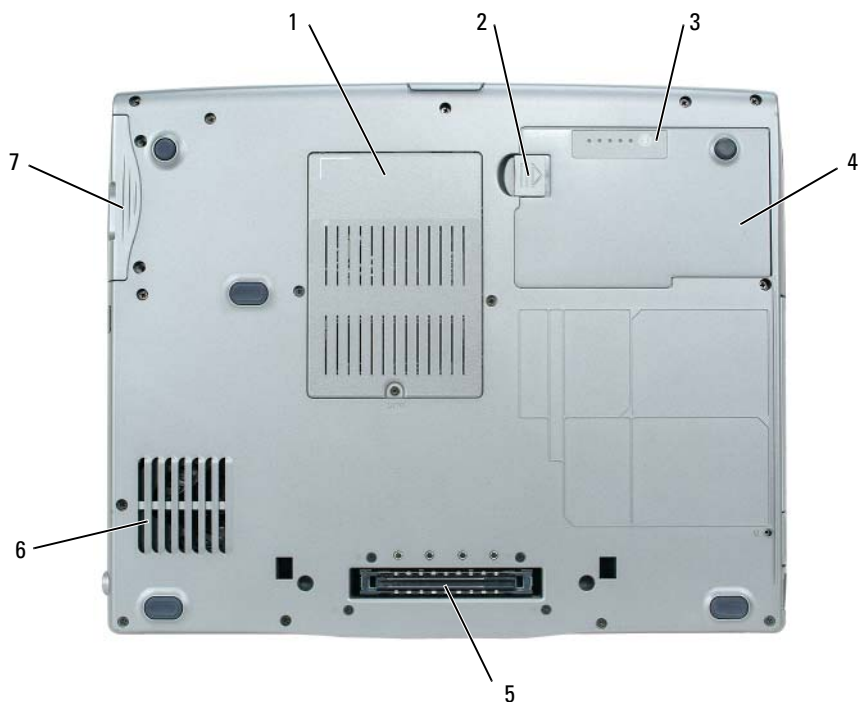

- | | | | | | |
|---|---|---|---------------------------|---|-----------------------------|
| 1 | μονάδας μνήμη/μόντεμ/WLAN Mini-Card/κάλυμμα μπαταρίας ιόντων λιθίου | 2 | ασφάλεια θήκης μπαταρίας | 3 | μετρητής φόρτισης μπαταρίας |
| 4 | μπαταρία | 5 | υποδοχή συσκευής σύνδεσης | 6 | θυρίδες εξαερισμού |
| 7 | μονάδα σκληρού δίσκου | | | | |

Χρήση μπαταρίας

Απόδοση μπαταρίας

 **ΣΗΜΕΙΩΣΗ:** Ο Οδηγός πληροφοριών προϊόντος ή το χωριστό έντυπο εγγύησης που αποστέλλεται μαζί με τον υπολογιστή σας περιέχει πληροφορίες σχετικά με την εγγύηση της Dell για τον υπολογιστή σας.

Για βέλτιστη απόδοση και διατήρηση των ρυθμίσεων BIOS, ο φορητός σας υπολογιστής Dell™ πρέπει να λειτουργεί πάντα με εγκατεστημένη την κύρια μπαταρία. Μία μπαταρία παρέχεται ως συνήθης εξοπλισμός στη θήκη μπαταρίας.

 **ΣΗΜΕΙΩΣΗ:** Επειδή η μπαταρία ίσως δεν είναι πλήρως φορτισμένη, την πρώτη φορά που θα χρησιμοποιήσετε τον νέο σας υπολογιστή συνδέστε τον σε πρίζα χρησιμοποιώντας τον μετασχηματιστή AC. Για τα καλύτερα δυνατά αποτελέσματα, ο υπολογιστής πρέπει να λειτουργήσει με τον μετασχηματιστή AC ωσότου η μπαταρία φορτιστεί πλήρως. Για να δείτε την κατάσταση φόρτισης της μπαταρίας, κάντε κλικ στα στοιχεία **Έναρξη** → **Ρυθμίσεις** → **Πίνακας ελέγχου** → **Επιλογές ενέργειας** → **Μετρητής ισχύος**.

 **ΣΗΜΕΙΩΣΗ:** Ο χρόνος λειτουργίας της μπαταρίας (η διάρκεια διατήρησης μιας φόρτισης) μειώνεται όσο περνά ο καιρός. Ανάλογα με τη συχνότητα και τις συνθήκες χρήσης της μπαταρίας, ίσως χρειαστεί να αγοράσετε καινούρια μπαταρία κατά τη διάρκεια ζωής του υπολογιστή σας.

Ο χρόνος λειτουργίας της μπαταρίας ποικίλλει ανάλογα με τις συνθήκες λειτουργίας. Μπορείτε να εγκαταστήσετε μια προαιρετική δεύτερη μπαταρία στο τμήμα μέσω των οποίων να αυξήσετε σημαντικά το χρόνο λειτουργίας.

Ο χρόνος λειτουργίας μειώνεται σημαντικά όταν εκτελείτε εργασίες που, μεταξύ άλλων, συμπεριλαμβάνουν:

- Χρήση μονάδων οπτικού δίσκου
- Χρήση συσκευών ασύρματης επικοινωνίας, καρτών PC, ExpressCard, καρτών μνήμης μέσω των ή συσκευών USB
- Χρήση ρυθμίσεων υψηλής φωτεινότητας οθόνης, προστασίας οθόνης με τρισδιάστατα σχέδια ή άλλων προγραμμάτων που απαιτούν μεγάλη ισχύ, όπως εφαρμογές με σύνθετα τρισδιάστατα γραφικά
- Λειτουργία του υπολογιστή σε κατάσταση μέγιστης απόδοσης (ανατρέξτε στην ενότητα «Διαμόρφωση των ρυθμίσεων διαχείρισης ενέργειας» που περιλαμβάνει ο *Οδηγός χρήσης*).

 **ΣΗΜΕΙΩΣΗ:** Συνιστάται να συνδέετε τον υπολογιστή σας σε πρίζα κατά την εγγραφή δεδομένων σε CD ή DVD.

Μπορείτε να ελέγξετε τη φόρτιση της μπαταρίας προτού την τοποθετήσετε στον υπολογιστή (δείτε «Έλεγχος της φόρτισης της μπαταρίας» στη σελίδα 84). Μπορείτε επίσης να ρυθμίσετε τις επιλογές διαχείρισης ενέργειας ώστε να ειδοποιήσετε όταν η ισχύς της μπαταρίας είναι χαμηλή (ανατρέξτε στην ενότητα «Διαμόρφωση των ρυθμίσεων διαχείρισης ενέργειας» που περιλαμβάνει ο *Οδηγός χρήσης*).

 **ΠΡΟΣΟΧΗ:** Η χρήση μη συμβατής μπαταρίας μπορεί να αυξήσει τον κίνδυνο πυρκαγιάς ή έκρηξης. Αντικαθιστάτε την **μόνον** με συμβατή μπαταρία αγορασμένη από την Dell. Η μπαταρία ιόντων λιθίου είναι σχεδιασμένη για να χρησιμοποιείται μαζί με τον υπολογιστή Dell. Μην χρησιμοποιείτε μπαταρίες από άλλους υπολογιστές.

 **ΠΡΟΣΟΧΗ:** Μην απορρίπτετε τις μπαταρίες μαζί με τα συνήθη οικιακά απορρίμματα. Όταν η μπαταρία σας δεν μπορεί πλέον να διατηρήσει τη φόρτισή της, αποταθείτε στον τοπικό φορέα διάθεσης απορριμμάτων ή περιβαλλοντικό οργανισμό για να σας συμβουλευθούν σχετικά με την απόρριψη μπαταριών ιόντων λιθίου. Ανατρέξτε στην ενότητα «Απόρριψη μπαταρίας» που περιλαμβάνει ο *Οδηγός πληροφοριών προϊόντος*.

 **ΠΡΟΣΟΧΗ:** Η εσφαλμένη χρήση της μπαταρίας μπορεί να αυξήσει τον κίνδυνο πυρκαγιάς ή χημικού εγκαύματος. Αποφύγετε τη διάτρηση, την καύση, την αποσυναρμολόγηση ή την έκθεση της μπαταρίας σε θερμοκρασίες υψηλότερες από τους 60°C (140°F). Φυλάσσετε την μπαταρία μακριά από τα παιδιά. Η διαχείριση κατεστραμμένων μπαταριών ή μπαταριών με διαρροή πρέπει να γίνεται με ιδιαίτερη προσοχή. Οι κατεστραμμένες μπαταρίες ενδέχεται να παρουσιάσουν διαρροή και να προκαλέσουν τραυματισμό ατόμων ή ζημιά σε εξοπλισμό.

Έλεγχος της φόρτισης της μπαταρίας

Ο μετρητής μπαταρίας Dell QuickSet, το παράθυρο του **Μετρητή ισχύος** των Microsoft Windows καθώς και το αντίστοιχο εικονίδιο , ο μετρητής φόρτισης μπαταρίας, ο δείκτης της απόδοσής της και η προειδοποίηση για χαμηλή ισχύ παρέχουν πληροφορίες για τη φόρτιση της μπαταρίας.

Μετρητής μπαταρίας Dell™ QuickSet

Αν έχει γίνει εγκατάσταση του Dell QuickSet, πιάστε <Fn><F3> για να εμφανίσετε στην οθόνη τον μετρητή μπαταρίας QuickSet. Το παράθυρο του μετρητή μπαταρίας εμφανίζει την κατάσταση, την απόδοση, το επίπεδο φόρτισης και το χρόνο ολοκλήρωσης φόρτισης για την μπαταρία του υπολογιστή σας.

Για περισσότερες πληροφορίες σχετικά με το QuickSet, κάντε δεξί κλικ στο εικονίδιο  στη γραμμή εργασιών και επιλέξτε τη **Βοήθεια**.

Μετρητής ισχύος των Microsoft® Windows®

Ο μετρητής ισχύος των Windows δείχνει την εναπομένονσα ισχύ της μπαταρίας. Για να ελέγξετε τον μετρητή ισχύος, κάντε δεξί κλικ στο εικονίδιο  στη γραμμή εργασιών.

Αν ο υπολογιστής είναι συνδεδεμένος σε πρίζα, εμφανίζεται ένα εικονίδιο .

Δείκτης φόρτισης

Πιέζοντας μια φορά ή πιέζοντας και κρατώντας πατημένο το πλήκτρο κατάστασης στον μετρητή φόρτισης της μπαταρίας, μπορείτε να ελέγξετε τα εξής:

- Φόρτιση μπαταρίας (ελέγξτε πιέζοντας και αφήνοντας το πλήκτρο κατάστασης)
- Καλή κατάσταση μπαταρίας (ελέγξτε πιέζοντας και κρατώντας πατημένο το πλήκτρο κατάστασης)

Ο χρόνος λειτουργίας της μπαταρίας προσδιορίζεται κατά κύριο λόγο από το πόσες φορές έχει φορτιστεί. Ύστερα από εκατό κύκλους φόρτισης και αποφόρτισης, οι μπαταρίες χάνουν μέρος της δυνατότητας φόρτισης ή της απόδοσής τους. Αυτό σημαίνει ότι η μπαταρία μπορεί να δείχνει «φορτισμένη» με βάση τις ενδείξεις κατάστασης αλλά έχει μειωμένη δυνατότητα φόρτισης (απόδοση).

Έλεγχος της φόρτισης της μπαταρίας

Για να ελέγξετε τη φόρτιση της μπαταρίας, *πιέστε και αφήστε* το πλήκτρο κατάστασης στο δείκτη φόρτισης της μπαταρίας για να ανάψουν οι λυχνίες της στάθμης φόρτισης. Κάθε λυχνία εκφράζει περίπου το είκοσι (20) τοις εκατό της συνολικής φόρτισης της μπαταρίας. Για παράδειγμα, αν στην μπαταρία απομένει το ογδόντα (80) τοις εκατό της φόρτισής της, τότε ανάβουν τέσσερις από τις λυχνίες αυτές. Αν δεν ανάβει καμία, αυτό σημαίνει ότι η μπαταρία έχει αποφορτιστεί.

Έλεγχος της καλής κατάστασης της μπαταρίας



ΣΗΜΕΙΩΣΗ: Μπορείτε να ελέγξετε την καλή κατάσταση της μπαταρίας με έναν από τους εξής δύο τρόπους: χρησιμοποιώντας το δείκτη φόρτισης της μπαταρίας όπως περιγράφεται παρακάτω και τον μετρητή μπαταρίας στο Dell QuickSet. Για πληροφορίες σχετικά με το QuickSet, κάντε δεξί κλικ στο εικονίδιο  στη γραμμή εργασιών και επιλέξτε τη **Βοήθεια**.

Για να ελέγξετε την καλή κατάσταση της μπαταρίας χρησιμοποιώντας το δείκτη φόρτισης, *πιέστε και κρατήστε πατημένο* το κουμπί κατάστασης στο δείκτη φορτίου της μπαταρίας για τουλάχιστον 3 δευτερόλεπτα. Αν δεν ανάψει καμία λυχνία, η μπαταρία βρίσκεται σε καλή κατάσταση και διατηρεί τη δυνατότητα φόρτισης σε ποσοστό υψηλότερο από το ογδόντα (80) τοις εκατό. Κάθε λυχνία εκφράζει σταδιακή υποβάθμιση. Αν ανάψουν πέντε λυχνίες, τότε η χωρητικότητα είναι μικρότερη από το εξήντα (60) τοις εκατό και θα πρέπει να φροντίσετε για την αντικατάσταση της μπαταρίας. Ανατρέξτε στην ενότητα «Προδιαγραφές» που περιλαμβάνει ο *Οδηγός χρήσης για περισσότερες πληροφορίες σχετικά με το χρόνο λειτουργίας της μπαταρίας*.

Προειδοποίηση για χαμηλή ισχύ της μπαταρίας



ΕΙΔΟΠΟΙΗΣΗ: Για να αποφύγετε απώλεια ή καταστροφή δεδομένων, αποθηκεύστε την εργασία σας αμέσως μόλις δείτε την προειδοποίηση για χαμηλή ισχύ της μπαταρίας. Ύστερα συνδέστε τον υπολογιστή σε πρίζα. Αν η μπαταρία αποφορτιστεί τελείως, αρχίζει αυτόματα η κατάσταση αδρανοποίησης.

Σύμφωνα με την προεπιλογή, ένα αναδυόμενο παράθυρο σας ειδοποιεί όταν η φόρτιση της μπαταρίας έχει μειωθεί κατά περίπου ενενήντα (90) τοις εκατό. Μπορείτε να αλλάξετε τις ρυθμίσεις για τις ειδοποιήσεις σχετικά με τη μπαταρία στο QuickSet ή στο παράθυρο **Ιδιότητες επιλογών ενέργειας**. Ανατρέξτε στην ενότητα «Διαμόρφωση των ρυθμίσεων διαχείρισης ενέργειας» που περιλαμβάνει ο *Οδηγός χρήσης για πληροφορίες σχετικά με την πρόσβαση στο QuickSet ή στο παράθυρο Ιδιότητες επιλογών ενέργειας*.

Φόρτιση της μπαταρίας



ΣΗΜΕΙΩΣΗ: Με το Dell™ ExpressCharge™, όταν ο υπολογιστής απενεργοποιείται, ο μετασχηματιστής AC φορτίζει μια πλήρως αποφορτισμένη μπαταρία κατά ογδόντα (80) τοις εκατό σε περίπου 1 ώρα και εκατό (100) τοις εκατό σε περίπου 2 ώρες. Ο χρόνος φόρτισης είναι μεγαλύτερος όταν ο υπολογιστής είναι ενεργοποιημένος. Μπορείτε να αφήσετε την μπαταρία στον υπολογιστή για όσο διάστημα θέλετε. Τα εσωτερικά κυκλώματα της μπαταρίας αποτρέπουν την υπερφόρτιση της μπαταρίας.

Όταν συνδέετε τον υπολογιστή σε πρίζα ή εγκαθιστάτε μπαταρία ενώ ο υπολογιστής είναι συνδεδεμένος σε πρίζα, ο υπολογιστής ελέγχει τη φόρτιση και τη θερμοκρασία της μπαταρίας. Στη συνέχεια, αν χρειαστεί, ο μετασχηματιστής AC φορτίζει την μπαταρία και διατηρεί τη φόρτισή της.

Αν η μπαταρία έχει θερμανθεί λόγω της χρήσης της στον υπολογιστή σας ή επειδή βρισκόταν σε ζεστό περιβάλλον, ενδέχεται να μην φορτιστεί όταν ο υπολογιστής συνδεθεί σε πρίζα.

Η μπαταρία έχει υπερθερμανθεί και δεν μπορεί να αρχίσει η φόρτιση αν η λυχνία  αναβοσβήνει αλλάζοντας διαδοχικά από πράσινο σε πορτοκαλί χρώμα. Αποσυνδέστε τον υπολογιστή από την πρίζα και αφήστε τον υπολογιστή και την μπαταρία να κρυώσουν σε θερμοκρασία δωματίου. Έπειτα συνδέστε τον υπολογιστή σε πρίζα και συνεχίστε τη φόρτιση της μπαταρίας.

Για περισσότερες πληροφορίες ως προς την επίλυση προβλημάτων που αντιμετωπίζετε με την μπαταρία, ανατρέξτε στην ενότητα «Προβλήματα ενέργειας» που περιλαμβάνει ο *Οδηγός χρήσης*.

Αφαίρεση της μπαταρίας



ΠΡΟΣΟΧΗ: Προτού εκτελέσετε τις διαδικασίες αυτές, απενεργοποιήστε τον υπολογιστή, αποσυνδέστε το μετασχηματιστή AC από την πρίζα και τον υπολογιστή, αποσυνδέστε το μόντεμ από την πρίζα και τον υπολογιστή και αποσυνδέστε οποιαδήποτε άλλα εξωτερικά καλώδια από τον υπολογιστή.



ΠΡΟΣΟΧΗ: Η χρήση μη συμβατής μπαταρίας ενδέχεται να αυξήσει τον κίνδυνο πυρκαγιάς ή έκρηξης. Αντικαθιστάτε την μόνον με συμβατή μπαταρία αγορασμένη από την Dell. Η μπαταρία είναι σχεδιασμένη για να χρησιμοποιείται μαζί με τον υπολογιστή Dell™. Μην χρησιμοποιείτε μπαταρίες από άλλους υπολογιστές.



ΕΙΔΟΠΟΙΗΣΗ: Πρέπει να αφαιρείτε όλα τα εξωτερικά καλώδια από τον υπολογιστή για να αποφύγετε την πιθανότητα ζημιάς στις θύρες. Για πληροφορίες σχετικά με την αντικατάσταση της δεύτερης μπαταρίας που είναι τοποθετημένη στο τμήμα μέσων, ανατρέξτε στην ενότητα «Χρήση πολυμέσων» που περιλαμβάνει ο *Οδηγός χρήσης*.

Για να αφαιρέσετε την μπαταρία:

- 1 Αν ο υπολογιστής είναι συνδεδεμένος σε μία συσκευή σύνδεσης, αποσυνδέστε τον. Για οδηγίες, ανατρέξτε στην τεκμηρίωση που συνοδεύει τη συσκευή σύνδεσης κατά την παραλαβή της.
- 2 Βεβαιωθείτε ότι ο υπολογιστής είναι απενεργοποιημένος.
- 3 Σύρετε και κρατήστε τραβηγμένη την ασφάλεια της θήκης της μπαταρίας στο κάτω μέρος του υπολογιστή.
- 4 Ανασηκώστε την μπαταρία και αφαιρέστε την από τη θήκη της.

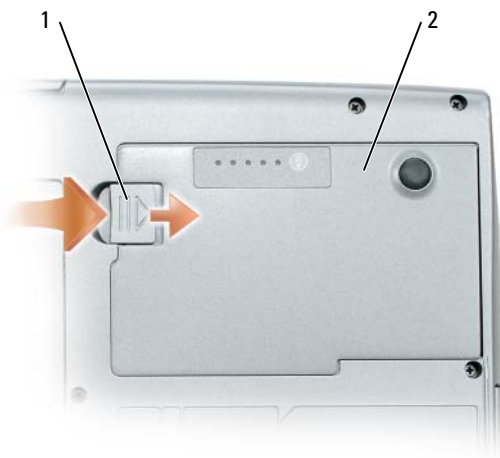

1 ασφάλεια θήκης μπαταρίας 2 μπαταρία

Για να ολοκληρώσετε την αντικατάσταση, τοποθετήστε την καινούρια μπαταρία στη θήκη και πιέστε την προς τα κάτω ωσότου ακουστεί ο χαρακτηριστικός ήχος κλεισίματος της ασφάλειας της θήκης.

Αποθήκευση της μπαταρίας

Αφαιρέστε την μπαταρία όταν αποθηκεύετε τον υπολογιστή σας για παρατεταμένο χρονικό διάστημα. Κατά τη διάρκεια μακρόχρονης αποθήκευσης, η μπαταρία αποφορτίζεται. Μετά από μακρά περίοδο αποθήκευσης, φορτίστε πλήρως την μπαταρία προτού τη χρησιμοποιήσετε (δείτε «Φόρτιση της μπαταρίας» στη σελίδα 85).

Αντιμετώπιση προβλημάτων

Προβλήματα κλειδωμάτων και λογισμικού

! **ΠΡΟΣΟΧΗ:** Προτού ξεκινήσετε κάποια από τις διαδικασίες που αναφέρονται στην παρούσα ενότητα, ακολουθήστε τις οδηγίες για την ασφάλεια που περιλαμβάνει ο *Οδηγός πληροφοριών προϊόντος*.

Δεν γίνεται εκκίνηση του υπολογιστή

Βεβαιωθείτε ότι ο μετασχηματιστής AC είναι σταθερά συνδεδεμένος στον υπολογιστή και στην πρίζα.

Ο υπολογιστής δεν αποκρίνεται πλέον

➡ **ΕΙΔΟΠΟΙΗΣΗ:** Ενδέχεται να χάσετε δεδομένα αν δεν είναι δυνατή η εκτέλεση τερματισμού του λειτουργικού συστήματος.

Κλείστε τον υπολογιστή σας — Αν ο υπολογιστής δεν μπορέσει να αποκριθεί, πιέζοντας ένα πλήκτρο στο πληκτρολόγιο ή κινώντας το ποντίκι σας, πιέστε και κρατήστε πατημένο το πλήκτρο λειτουργίας για τουλάχιστον 8 έως 10 δευτερόλεπτα, ωστόσο απενεργοποιηθεί ο υπολογιστής. Ύστερα επανεκκινήστε τον.

Ένα πρόγραμμα σταματά να ανταποκρίνεται ή κατ' επανάληψη λειτουργεί εσφαλμένα



ΣΗΜΕΙΩΣΗ: Το λογισμικό συνήθως περιλαμβάνει οδηγίες για την εγκατάσταση είτε στην τεκμηρίωσή του είτε σε δισκέτα ή CD.

Τερματίστε το πρόγραμμα —

- 1 Πιέστε ταυτόχρονα <Ctrl> <Shift> <Esc>.
- 2 Κάντε κλικ στην επιλογή **Διαχείριση εργασιών**.
- 3 Κάντε κλικ στο πρόγραμμα που δεν αποκρίνεται πλέον.
- 4 Κάντε κλικ στο **Τέλος εργασίας**.

Ελέγξτε το εγχειρίδιο του λογισμικού — Αν χρειαστεί, απεγκαταστήστε και επανεγκαταστήστε το πρόγραμμα.

Κάποιο πρόγραμμα είναι σχεδιασμένο για προηγούμενη έκδοση του λειτουργικού συστήματος Microsoft® Windows®

Εκτελέστε τον οδηγό συμβατότητας προγράμματος — Ο οδηγός συμβατότητας προγράμματος διαμορφώνει το πρόγραμμα έτσι ώστε να εκτελείται σε περιβάλλον παρόμοιο με περιβάλλοντα λειτουργικού συστήματος διαφορετικού από τα Windows XP.

- 1 Κάντε κλικ στα στοιχεία **Έναρξη** → **Όλα τα προγράμματα** → **Βοηθήματα** → **Οδηγός συμβατότητας προγράμματος** → **Επόμενο**.
- 2 Ακολουθήστε τις οδηγίες στην οθόνη.

Εμφανίζεται μια σταθερά μπλε οθόνη

Κλείστε τον υπολογιστή σας — Αν ο υπολογιστής δεν μπορέσει να αποκριθεί, πιέζοντας ένα πλήκτρο στο πληκτρολόγιο ή κινώντας το ποντίκι σας, πιέστε και κρατήστε πατημένο το πλήκτρο λειτουργίας για τουλάχιστον 8 έως 10 δευτερόλεπτα, ωστόσο απενεργοποιηθεί ο υπολογιστής. Ύστερα επανεκκινήστε τον.

Άλλα προβλήματα λογισμικού

Ελεγξτε το εγχειρίδιο του λογισμικού ή επικοινωνήστε με τον κατασκευαστή του για πληροφορίες σχετικά με την αντιμετώπιση προβλημάτων —

- Βεβαιωθείτε ότι το πρόγραμμα είναι συμβατό με το λειτουργικό σύστημα που έχετε εγκατεστημένο στον υπολογιστή σας.
- Βεβαιωθείτε ότι ο υπολογιστής ικανοποιεί τις ελάχιστες απαιτήσεις υλικού για την εκτέλεση του λογισμικού. Δείτε το εγχειρίδιο του λογισμικού για πληροφορίες.
- Βεβαιωθείτε ότι το πρόγραμμα είναι εγκατεστημένο και διαμορφωμένο σωστά.
- Επαληθεύστε ότι οι οδηγοί των συσκευών δεν βρίσκονται σε διένεξη με το πρόγραμμα.

- Αν χρειαστεί, απεγκαταστήστε και επανεγκαταστήστε το πρόγραμμα.

Δημιουργήστε αμεσως εφεδρικά αντιγραφα των αρχειων σας.

Χρησιμοποιήστε πρόγραμμα ανιχνευσησιων για να ελεγγετε το σκληρο δισκο, τις δισκετες ή τα cd.

Αποθηκευστε και κλειστε όλα τα ανοικτα αρχεια ή προγραμματα και τερματιστε τον υπολογιστη σας από το μενου Έναρξη.

Ελεγγετε τον υπολογιστη για τυχον spyware — Αν ο υπολογιστής σας έχει αργές επιδόσεις, λαμβάνετε συχνά αναδυόμενες διαφημίσεις ή έχετε προβλήματα με τη σύνδεση στο Internet, τότε ίσως έχει προσβληθεί από spyware. Χρησιμοποιήστε ένα αντιικό πρόγραμμα που συμπεριλαμβάνει προστασία έναντι spyware (το πρόγραμμά σας ίσως απαιτεί αναβάθμιση) για να ελέγγετε τον υπολογιστή και να αφαιρέστε το spyware. Για περισσότερες πληροφορίες επισκεφθείτε τη διεύθυνση support.dell.com και αναζητήστε τη λέξη κλειδί *spyware*.

Εκτελεστε το διαγνωστικό πρόγραμμα της Dell — Δείτε «Διαγνωστικό πρόγραμμα της Dell» στη σελίδα 89. Αν όλες οι δοκιμές είναι επιτυχημένες, τότε το σφάλμα σχετίζεται με πρόβλημα λογισμικού.

Διαγνωστικό πρόγραμμα της Dell

 **ΠΡΟΣΟΧΗ:** Προτού ξεκινήσετε κάποια από τις διαδικασίες που αναφέρονται στην παρούσα ενότητα, ακολουθήστε τις οδηγίες για την ασφάλεια που περιλαμβάνει ο *Οδηγός πληροφοριών προϊόντος*.

Πότε πρέπει να χρησιμοποιείτε το διαγνωστικό πρόγραμμα της Dell

Αν αντιμετωπίζετε κάποιο πρόβλημα με τον υπολογιστή σας, πραγματοποιήστε τους ελέγγους που αναφέρονται στην ενότητα «Προβλήματα κλειδωμάτων και λογισμικού» στη σελίδα 87 και εκτελέστε το διαγνωστικό πρόγραμμα της Dell πριν επικοινωνήσετε με την Dell για τεχνική βοήθεια.

Συνιστάται να εκτυπώσετε τις διαδικασίες αυτές προτού ξεκινήσετε.

 **ΕΙΔΟΠΟΙΗΣΗ:** Το διαγνωστικό πρόγραμμα της Dell λειτουργεί μόνο σε υπολογιστές Dell™.

 **ΣΗΜΕΙΩΣΗ:** Το CD με τίτλο *Προγράμματα οδήγησης και βοηθητικές εφαρμογές* είναι προαιρετικό και ενδέχεται να μη σας αποσταλεί με τον υπολογιστή σας.

Κάντε εκκίνηση του διαγνωστικού προγράμματος είτε από την μονάδα του σκληρού δίσκου σας είτε από το CD με τίτλο *Προγράμματα οδήγησης και βοηθητικές εφαρμογές* (επίσης γνωστό και ως *CD πόρων*).

Εκκίνηση του διαγνωστικού προγράμματος της Dell από το σκληρό σας δισκο

Το διαγνωστικό πρόγραμμα της Dell βρίσκεται σε ένα αθέατο διαμέρισμα της βοηθητικής εφαρμογής διαγνωστικών στην μονάδα του σκληρού σας δίσκου.

 **ΣΗΜΕΙΩΣΗ:** Αν ο υπολογιστής σας δεν μπορεί να εμφανίσει κάποια εικόνα οθόνης, επικοινωνήστε με την Dell (ανατρέξτε στην ενότητα «Επικοινωνία με την Dell» που περιλαμβάνει ο *Οδηγός χρήσης*).

- 1 Τερματίστε τη λειτουργία του υπολογιστή.
- 2 Αν ο υπολογιστής είναι συνδεδεμένος σε συσκευή σύνδεσης, αποσυνδέστε τον. Για οδηγίες, ανατρέξτε στην τεκμηρίωση που συνόδευε τη συσκευή σύνδεσης κατά την παραλαβή της.
- 3 Συνδέστε τον υπολογιστή σε πρίζα.
- 4 Το διαγνωστικό πρόγραμμα μπορεί να ξεκινήσει με έναν από τους εξής δύο τρόπους:
 - a Ενεργοποιήστε τον υπολογιστή. Όταν εμφανιστεί το λογότυπο DELL™, πιάστε αμέσως <F12>. Επιλέξτε το στοιχείο Diagnostics (Διαγνωστικοί έλεγχοι) από το μενού εκκίνησης και πιάστε <Enter>.



ΣΗΜΕΙΩΣΗ: Αν περιμένετε πολλή ώρα και εμφανίζεται το λογότυπο του λειτουργικού συστήματος, συνεχίστε να περιμένετε ωσότου δείτε την επιφάνεια εργασίας των Microsoft® Windows®. Στη συνέχεια, τερματίστε τη λειτουργία του υπολογιστή και δοκιμάστε ξανά.



b Πιάστε και κρατήστε πατημένο το πλήκτρο <Fn> την ώρα που ενεργοποιείται ο υπολογιστής.



ΣΗΜΕΙΩΣΗ: Αν εμφανιστεί μήνυμα ότι δεν βρέθηκε τμήμα διαγνωστικού ελέγχου, εκτελέστε το διαγνωστικό πρόγραμμα της Dell από το CD με τίτλο *Προγράμματα οδήγησης και βοηθητικές εφαρμογές*.

Ο υπολογιστής εκτελεί μια σειρά αρχικών δοκιμών στην κάρτα του συστήματός σας, στο πληκτρολόγιο, στο σκληρό δίσκο και στην οθόνη. Οι δοκιμές αυτές ονομάζονται Pre-boot System Assessment (αξιολόγηση του συστήματος πριν από την έναρξη).

- Κατά τη διάρκεια της αξιολόγησης, απαντήστε στις ερωτήσεις που εμφανίζονται.
- Αν ανιχνευτεί κάποιο σφάλμα, ο υπολογιστής σταματά και ακούγεται χαρακτηριστικός ήχος (μπιπ). Για να διακόψετε την αξιολόγηση και να επανεκκινήσετε τον υπολογιστή, πατήστε <Esc>. Για να συνεχίσετε με την επόμενη δοκιμή, πιάστε <y>. Για να επαναληφθεί η δοκιμή του εξαρτήματος στο οποίο εντοπίστηκε σφάλμα, πιάστε <r>.
- Αν εντοπιστούν βλάβες κατά την αξιολόγηση του συστήματος πριν την έναρξη, σημειώστε τον κωδικό ή τους κωδικούς των σφαλμάτων και επικοινωνήστε με την Dell (ανατρέξτε στην ενότητα «Επικοινωνία με την Dell» που περιλαμβάνει ο *Οδηγός χρήσης*).

Αν η λειτουργία αξιολόγησης του συστήματος πριν την έναρξη ολοκληρωθεί με επιτυχία, θα λάβετε το μήνυμα σχετικά με την Εκκίνηση του διαμερίσματος βοηθητικής εφαρμογής διαγνωστικών της Dell. Πιάστε οποιοδήποτε πλήκτρο για να συνεχίσετε.

- 5 Πιάστε οποιοδήποτε πλήκτρο για να εκτελεστεί εκκίνηση του διαγνωστικού προγράμματος της Dell από το διαμέρισμα βοηθητικής εφαρμογής διαγνωστικών στην μονάδα του σκληρού σας δίσκου.

Εκκίνηση του διαγνωστικού προγράμματος της Dell από το CD με τίτλο Προγράμματα οδήγησης και βοηθητικές εφαρμογές

- 1 Τοποθετήστε στη μονάδα το CD με τίτλο *Προγράμματα οδήγησης και βοηθητικές εφαρμογές*.
- 2 Σβήστε τον υπολογιστή και επανεκκινήστε τον.
Όταν εμφανιστεί το λογότυπο DELL™, πιάστε αμέσως <F12>.

Αν περιμένετε πολλή ώρα και εμφανίζεται το λογότυπο των Windows, συνεχίστε να περιμένετε ωσότου δείτε την επιφάνεια εργασίας των Windows. Στη συνέχεια, τερματίστε τη λειτουργία του υπολογιστή και δοκιμάστε ξανά.



ΣΗΜΕΙΩΣΗ: Τα βήματα που ακολουθούν αλλάζουν την σειρά εκκίνησης για μία μόνο φορά.

Στην επόμενη εκκίνηση, η έναρξη λειτουργίας του υπολογιστή γίνεται σύμφωνα με τις συσκευές που καθορίζονται στο πρόγραμμα προετοιμασίας του συστήματος.

- 3 Όταν εμφανιστεί η λίστα των συσκευών εκκίνησης, επιλέξτε την **Μονάδα CD/DVD/CD-RW** και πιάστε <Enter>.
- 4 Από το μενού που εμφανίζεται επιλέξτε **Εκκίνηση από το CD-ROM** και πιάστε <Enter>.
- 5 Πληκτρολογήστε 1 για έναρξη του μενού και πιάστε <Enter> για να προχωρήσετε.
- 6 Επιλέξτε **Εκτέλεση του διαγνωστικού προγράμματος 32 Bit της Dell** από την αριθμημένη λίστα. Αν παρατίθενται πολλαπλές εκδόσεις, επιλέξτε την έκδοση που ενδείκνυται για τον υπολογιστή σας.
- 7 Όταν εμφανιστεί το **Κύριο μενού** του διαγνωστικού προγράμματος της Dell, επιλέξτε τη δοκιμή που θέλετε να εκτελέσετε.

Κύριο μενού διαγνωστικού προγράμματος της Dell

- 1 Μετά τη λήψη του διαγνωστικού προγράμματος της Dell και την εμφάνιση της οθόνης για το **Κύριο μενού**, κάντε κλικ στο κουμπί για την επιλογή που θέλετε.

Επιλογή	Λειτουργία
Express Test	Εκτελεί γρήγορη δοκιμή των συσκευών. Η δοκιμή αυτή διαρκεί συνήθως 10 έως 20 λεπτά και δεν απαιτεί τη συμμετοχή σας. Εκτελέστε πρώτα τη λειτουργία Express Test για να αυξήσετε την πιθανότητα γρήγορου εντοπισμού του προβλήματος.
Extended Test	Πραγματοποιεί λεπτομερή δοκιμή των συσκευών. Η δοκιμή αυτή συνήθως διαρκεί 1 ώρα ή περισσότερο και απαιτεί, κατά διαστήματα, να απαντάτε σε ερωτήσεις.
Custom Test	Πραγματοποιεί δοκιμή συγκεκριμένης συσκευής. Μπορείτε να προσαρμόσετε τις δοκιμές που θέλετε να εκτελείτε.
Symptom Tree	Παραθέτει τα συνηθέστερα συμπτώματα που παρουσιάζονται και επιτρέπει να επιλέξετε δοκιμή με βάση το σύμπτωμα του προβλήματος που αντιμετωπίζετε.

- 2 Αν αντιμετωπίσετε πρόβλημα κατά τη διάρκεια της δοκιμής, εμφανίζεται μήνυμα με κωδικό σφάλματος και περιγραφή του προβλήματος. Σημειώστε τον κωδικό σφάλματος και την περιγραφή του προβλήματος και ακολουθήστε τις οδηγίες στην οθόνη.

Αν δεν μπορείτε να βρείτε τη λύση για την κατάσταση που προκαλεί το σφάλμα, επικοινωνήστε με την Dell (ανατρέξτε στην ενότητα «Επικοινωνία με την Dell» που περιλαμβάνει ο *Οδηγός χρήσης*).



ΣΗΜΕΙΩΣΗ: Η ετικέτα εξυπηρέτησης για τον υπολογιστή σας βρίσκεται στο επάνω μέρος της οθόνης για κάθε δοκιμή. Αν επικοινωνήσετε με την Dell, η τεχνική υποστήριξη θα σας ζητήσει την ετικέτα εξυπηρέτησης.

- 3 Αν εκτελέσετε δοκιμή από την επιλογή **Custom Test** ή **Symptom Tree**, επιλέξτε την ανάλογη καρτέλα που περιγράφεται στον ακόλουθο πίνακα για περισσότερες πληροφορίες.

Καρτέλα	Λειτουργία
Αποτελέσματα	Εμφανίζει τα αποτελέσματα της δοκιμής και όσα σφάλματα εντοπίστηκαν.
Σφάλματα	Εμφανίζει τις καταστάσεις που προκαλούν τα σφάλματα, τους κωδικούς των σφαλμάτων και την περιγραφή του προβλήματος.
Βοήθεια	Περιγράφει τη δοκιμή και ίσως υποδεικνύει απαιτήσεις για την εκτέλεση της δοκιμής.
Διαμόρφωση	Εμφανίζει τη διαμόρφωση του υλικού σας για την επιλεγμένη συσκευή. Το διαγνωστικό πρόγραμμα της Dell λαμβάνει πληροφορίες διαμόρφωσης για όλες τις συσκευές από το πρόγραμμα προετοιμασίας του συστήματος, την μνήμη και διάφορες εσωτερικές δοκιμές, και εμφανίζει τις πληροφορίες στη λίστα συσκευών στο αριστερό παράθυρο της οθόνης. Η λίστα συσκευών ενδέχεται να μην εμφανίζει τα ονόματα όλων των στοιχείων που είναι εγκατεστημένα στον υπολογιστή σας ή όλων των συσκευών που είναι συνδεδεμένες στον υπολογιστή σας.
Παράμετροι	Σας επιτρέπει να προσαρμόσετε τη δοκιμή αλλάζοντας τις ρυθμίσεις της.

- 4 Όταν ολοκληρωθούν οι δοκιμές, αν εκτελείτε το διαγνωστικό πρόγραμμα της Dell από το CD με τίτλο *Προγράμματα οδήγησης και βοηθητικές εφαρμογές*, αφαιρέστε το CD από την μονάδα.
- 5 Όταν ολοκληρωθούν οι δοκιμές, κλείστε την οθόνη δοκιμών για να επιστρέψετε στην οθόνη με το **Κύριο Μενού**. Για έξοδο από το Διαγνωστικό Πρόγραμμα της Dell και επανεκκίνηση του υπολογιστή, κλείστε την οθόνη με το **Κύριο μενού**.

Ευρετήριο

A

αντιμετώπιση προβλημάτων
προβλήματα κλειδωμάτων και
λογισμικού, 87

Διαγνωστικό πρόγραμμα της
Dell, 89

Κέντρο βοήθειας και
υποστήριξης, 78

αρχείο βοήθειας

Κέντρο βοήθειας και
υποστήριξης των
Windows, 78

A

Άδεια χρήσης τελικού
χρήστη, 76

B

Βοήθεια για το QuickSet, 78

C

CD

Προγράμματα οδήγησης και
βοηθητικές εφαρμογές, 75
λειτουργικό σύστημα, 78

CD πόρων

Διαγνωστικό πρόγραμμα της
Dell, 89

CD με τίτλο Προγράμματα
οδήγησης και βοηθητικές
εφαρμογές, 75

Δ

Διαγνωστικό πρόγραμμα της
Dell

πληροφορίες για, 89
χρήση, 89

εκκίνηση από το CD με τίτλο
Προγράμματα οδήγησης
και βοηθητικές
εφαρμογές, 90
εκκίνηση από το σκληρό δίσκο, 89

E

Ετικέτα εξυπηρέτησης, 76

ετικέτες

Ετικέτα εξυπηρέτησης, 76
Microsoft Windows, 76

I

ιστοχώρος υποστήριξης, 77

Ιστοχώρος υποστήριξης της Dell, 77

K

Κέντρο βοήθειας και
υποστήριξης, 78

Λ

λειτουργικό σύστημα
επανεγκατάσταση, 78
CD, 78

λογισμικό
προβλήματα, 88

M

μπαταρία

έλεγχος της φόρτισης, 84
αποθήκευση, 87
απόδοση, 83
δείκτης φόρτισης, 84
αφαίρεση, 86
μετρητής ισχύος, 84
φόρτιση, 85

O

οδηγοί

Οδηγός συμβατότητας
προγράμματος, 88

οδηγίες για την ασφάλεια, 76

Οδηγός πληροφοριών για τα
προϊόντα, 76

Οδηγός χρήσης, 76

Ο

όψεις συστήματος
πίσω, 81
δεξιά όψη, 81
αριστερή πλευρά, 81
κάτω, 81-82
μπροστά, 80

Π

πληροφορίες για την
εγγύηση, 76
πληροφορίες για την
εργονομία, 76
πληροφορίες για τους
κανονισμούς, 76
προβλήματα
πρόγραμμα σταματά να
αποκρίνεται, 88
δεν γίνεται εκκίνηση του
υπολογιστή, 87
Διαγνωστικό πρόγραμμα της
Dell, 89
αργές επιδόσεις υπολογιστή, 89
κλειδώματα, 87
λογισμικό, 87-88
ο υπολογιστής δεν αποκρίνεται
πλέον, 87
ο υπολογιστής λειτουργεί
εσφαλμένα, 87-88
μπλε οθόνη, 88
το πρόγραμμα λειτουργεί
εσφαλμένα, 88
συμβατότητα προγραμμάτων
και Windows, 88
spyware, 89

Τ

τεκμηρίωση
Άδεια χρήσης τελικού χρήστη, 76
εγγύηση, 76
εργονομία, 76
ασφάλεια, 76
κανονισμοί, 76
Οδηγός πληροφοριών για τα
προϊόντα, 76
Οδηγός χρήσης, 76
online, 77
το διαγνωστικό πρόγραμμα
Dell, 89

Υ

υπολογιστής
δεν αποκρίνεται πλέον, 87
αργές επιδόσεις, 89
λειτουργεί εσφαλμένα, 87-88
υλικό
Διαγνωστικό πρόγραμμα της
Dell, 89

S

spyware, 89

W

Windows XP
επανεγκατάσταση, 78
Κέντρο βοήθειας και
υποστήριξης, 78
Οδηγός συμβατότητας
προγράμματος, 88

Dell™ Latitude™ D520

Hurtigveiledning

Modell PP17L

www.dell.com | support.dell.com

Merknader, advarsler og OBS!



MERKNAD: En MERKNAD inneholder viktig informasjon som hjelper deg til å bruke datamaskinen mer effektivt.



ADVARSEL: En ADVARSEL angir en potensiell fare for maskinvaren eller tap av data, og forteller hvordan du kan unngå problemet.



OBS!: Et OBS!-avsnitt angir en potensiell fare for skade på eiendom, personskade eller dødsfall.

Forkortelser og akronymer

For en komplett liste over forkortelser og akronymer, se ordlisten i *brugerhåndboken*.

Hvis du har kjøpt en Dell™ n Series datamaskin, gjelder ingen av henvisningene i dette dokumentet til operativsystemene Microsoft® Windows®.



MERKNAD: Noen funksjoner eller medier kan være ekstra tilbehør og leveres ikke med alle datamaskiner. Noen funksjoner eller medier er kanskje ikke tilgjengelige i enkelte land.

Informasjonen i dette dokumentet kan bli endret uten varsel.

© 2006 Dell Inc. Alle rettigheter forbeholdes.

Reproduksjon i enhver form uten skriftlig tillatelse fra Dell Inc. er strengt forbudt.

Varemerker i denne teksten: *Dell*, *DELL*-logoen, *Latitude* og *ExpressCharge* er varemerker for Dell Inc., *Intel* er et registrert varemerke for Intel Corporation, *Microsoft*, *Outlook* og *Windows* er registrerte varemerker for Microsoft Corporation.

Andre varemerker og varenavn kan bli brukt i dette dokumentet for å henvise til dem som innehar rettighetene til merkene og navnene, eller til produktene. Dell Inc. fraskriver seg enhver eierinteresse for varemerker og varenavn andre enn sine egne.

Modell PP17L

Februar 2006

P/N JF854

Rev. A00

Innhold

Finne informasjon	99
Konfigurere datamaskinen.	103
Om din datamaskin.	104
Sett forfra	104
Sett fra venstre side	105
Sett fra høyre side	105
Sett bakfra	105
Underside	106
Bruke et batteri.	107
Batteriytelse	107
Kontrollere batteriets ladetilstand	108
Lading av batteriet	109
Ta ut et batteri.	109
Lagre et batteri	110
Feilsøking	110
Problemer med programvare og at datamaskinen henger.	110
Dell Diagnostics.	112
Stikkordregister	117

Finne informasjon

 **MERKNAD:** Noen funksjoner eller medier kan være ekstra tilbehør og leveres ikke med alle datamaskiner. Noen funksjoner eller medier er kanskje ikke tilgjengelige i enkelte land.

 **MERKNAD:** Ytterligere informasjon kan være vedlagt datamaskinen.

Hva leter du etter?

- Et diagnoseprogram for datamaskinen
- Drivere til datamaskinen
- Dokumentasjon for min enhet
- Systemprogramvare (Notebook System Software - NSS)

Finn det her

CD-en Drivers and Utilities (også kalt ResourceCD)

MERKNAD: CD-en *Drivers and Utilities* kan være ekstra tilbehør og følger derfor ikke med alle datamaskiner.

Dokumentasjon og drivere er allerede installert på datamaskinen. Du kan bruke CD-en til å installere drivere på nytt, se "Reinstalling Drivers and Utilities" (installere drivere og verktøy på nytt) i *brukerhåndboken*, eller til å kjøre diagnoseprogrammet Dell Diagnostics (se "Dell Diagnostics" på side 112).



Viktig-filer inkludert på CD-en kan inneholde de nyeste oppdateringene i forbindelse med tekniske endringer i datamaskinen, eller avansert teknisk referansemateriale for teknikere og erfarne brukere.

MERKNAD: Oppdateringer for drivere og dokumentasjon finnes på support.dell.com.

-
- Garantiopplysninger
 - Vilkår og betingelser (bare i USA)
 - Sikkerhetsinstruksjoner
 - Spesielle bestemmelser
 - Informasjon om ergonomi
 - Lisensavtale for sluttbruker

Dell™ Produktveiledning

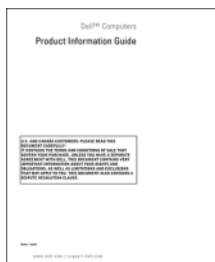

Hva leter du etter?

- Hvordan fjerne og bytte ut deler
 - Spesifikasjoner
 - Hvordan konfigurere systeminnstillinger
 - Hvordan feilsøke og løse problemer
-
- Servicemerke og kode for ekspress-service
 - Lisensmerke for Microsoft Windows

Finn det her

Dell Latitude™ brukerhåndbok

Hjelp og støtte for Microsoft Windows XP

- 1 Klikk på **Start**→ **Help and Support**→ **Dell User and System Guides**→ **System Guides**.
- 2 Klikk på *brugerhåndboken* for din datamaskin.

Servicemerke og Microsoft® Windows®-lisens

Disse merkene er plassert på datamaskinen.

- Bruk servicemerket til å identifisere datamaskinen når du bruker support.dell.com eller tar kontakt med teknisk støtte.
- Tast inn koden for ekspress-service for å sette over samtalen ved kontakt med teknisk støtte.



Hva leter du etter?

- Løsninger — Tips og råd for feilsøking, artikler fra teknikere, online-kurs og ofte stilte spørsmål
 - Fellesskap — Online-diskusjoner med andre Dell-kunder
 - Oppgraderinger — Informasjon om oppgradering av komponenter, slik som minne, harddisken og operativsystemet
 - Kundestøtte — Kontaktinformasjon, servicehenvendelser og bestillingsstatus, garanti og opplysninger om reparasjon
 - Service og støtte — Status for servicehenvendelser og support-logg, servicekontrakt, elektronisk diskusjon med teknisk støtte
 - Referanse — Dokumentasjon for datamaskinen, detaljer om datamaskinkonfigurasjonen, produktspesifikasjoner og tekniske artikler
 - Nedlastinger — Godkjente drivere, patch-programmer og programvareoppdateringer
 - Notebook System Software (NSS)— Systemprogramvare for datamaskinen som bør installeres på nytt dersom operativsystemet for datamaskinen blir installert på nytt. NSS inneholder nødvendige oppdateringer for operativsystemet og dessuten støtteprogramvare for Dell™ 3,5-tommers USB-diskettstasjoner, Intel®-prosessorer, optiske drev og USB-enheter. NSS er nødvendig for at din Dell-datamaskin skal fungere på riktig måte. Denne programvaren detekterer automatisk hvilken datamaskin og hvilket operativsystem du har og installerer de aktuelle oppdateringene for din konfigurasjon.
-
- Programvareoppgraderinger og feilsøkingstips — Ofte stilte spørsmål, aktuelle emner og generell sunnhetstilstand for ditt datamiljø

Finn det her

Nettsted for Dell Support — support.dell.com

MERKNAD: Velg Country/Region og deretter brukersegment for å vise nettstedet for teknisk support som passer best for deg.

Slik laster du ned Notebook System Software:

- 1** Gå til support.dell.com, velg land og brukersegment, og oppgi servicekoden din.
- 2** Velg **Drivers & Downloads** (drivere og nedlastinger) og klikk på **Go**.
- 3** Klikk på det operativsystemet du bruker og søk etter *Notebook System Software*.

MERKNAD: Brukergrensesnittet for support.dell.com kan variere avhengig av valgene du gjør.

Dell Support Utility

Dell Support Utility er et automatisert oppgraderings- og meldingssystem som er installert på din datamaskin. Denne støttefunksjonen gir sanntidsskanning av sunnhetstilstanden til ditt databehandlingsmiljø og dessuten relevant informasjon om hva du kan gjøre selv. Du får tilgang til Dell Support Utility fra -ikonet på oppgavelinjen. For mer informasjon, se "Dell Support Utility" i *brukerhåndboken*.

Hva leter du etter?

- Hvordan bruke Windows XP
 - Slik arbeider du med programmer og filer
 - Slik gjør du skrivebordet personlig
-
- Informasjon om nettverksaktivitet, veiviseren for strømstyring, hurtigtaster og annet som styres av Dell QuickSet
-
- Hvordan installere operativsystemet på nytt

Finn det her

Windows Help and Support Center

- 1 Klikk **Start** → **Help and Support**.
- 2 Skriv inn et ord eller et uttrykk som beskriver problemet, og klikk på pil-ikonet.
- 3 Klikk på emnet som beskriver ditt problem.
- 4 Følg anvisningene på skjermen.

Dell QuickSet Help

For å se på *Dell QuickSet Help*, høyreklikk på -ikonet på Microsoft® Windows®-oppgavelinjen. For mer informasjon om Dell QuickSet, se "Dell™ QuickSet" i *brakerhåndboken*.

Operating System CD

MERKNAD: CD-en *Operating System* kan være ekstra tilbehør og følger derfor ikke med alle datamaskiner.

Operativsystemet er allerede installert på datamaskinen. For å installere operativsystemet på nytt, bruk CD-en *Operating System*. Se "Installere Microsoft® Windows® XP på nytt" i *brakerhåndboken*.



Etter at du har installert operativsystemet på nytt, bruk CD-en *Drivers and Utilities (ResourceCD)* til å installere på nytt drivere for enhetene som ble levert sammen med datamaskinen.

Merket med produkt nøkkelen for operativsystemet er plassert på datamaskinen.

MERKNAD: Fargen på CD-en vil avhenge av hvilket operativsystem du bestilte.

Konfigurere datamaskinen

! **OBS!:** Før du utfører noen av prosedyrene i denne delen, må du følge sikkerhetsanvisningene i *Product Information Guide*.

- 1 Pakk ut tilbehørsesken.
- 2 Sett innholdet i tilbehørsesken til side - du trenger tilbehøret for å fullføre konfigureringen av datamaskinen.

Tilbehørsesken inneholder også brukerdokumentasjon, all programvare og ekstra maskinvare (for eksempel PC-kort, stasjoner eller batterier) du har bestilt.

- 3 Koble strømadapteren til strømkontakten på datamaskinen og til nettstrøm.



- 4 Åpne deretter datamaskinskjermen og trykk på av/på-knappen for å slå på datamaskinen (se "Sett forfra" på side 104).

✍ **MERKNAD:** Det anbefales at du slår datamaskinen på og skruer den av minst én gang før du installerer eventuelle kort eller kobler datamaskinen til en dokkenhet eller en annen ekstern enhet, slik som en skriver.

Om din datamaskin

Sett forfra



- | | | | | | |
|---|------------------------|---|---------------------------|---|-------------|
| 1 | skjerm | 2 | statuslamper for enheter | 3 | tastatur |
| 4 | styreplate | 5 | skjermlås | 6 | høytalere |
| 7 | knapper for styreplate | 8 | statuslamper for tastatur | 9 | av/på-knapp |

Sett fra venstre side



- | | | | | | |
|---|--------------------------|---|-------------------|---|------------------------------|
| 1 | spor for sikkerhetskabel | 2 | IEEE 1394-kontakt | 3 | Spor for PC-kort/ExpressCard |
| 4 | infrarød sensor | 5 | lydkontakter (2) | 6 | harddisk |

Sett fra høyre side

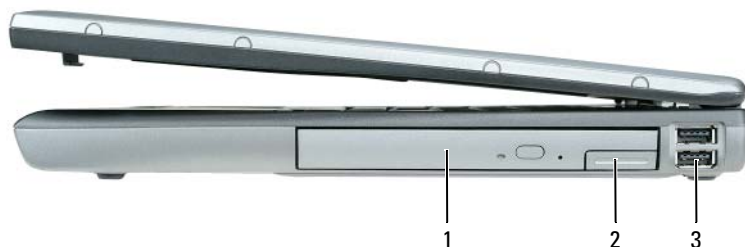

- | | | | | | |
|---|----------|---|------------------------------|---|-------------------|
| 1 | modulrom | 2 | utløserknapp for modulrommet | 3 | USB-kontakter (2) |
|---|----------|---|------------------------------|---|-------------------|

Sett bakfra

! **OBS!** Ikke blokker ventilasjonsåpningene, ikke stikk gjenstander inn i dem, og unngå at støv samler seg i dem. Oppbevar ikke datamaskinen der det er lite luftgjennomstrømning, for eksempel i en lukket veske, mens den er på. For lite luftgjennomstrømning kan skade datamaskinen eller føre til brann.

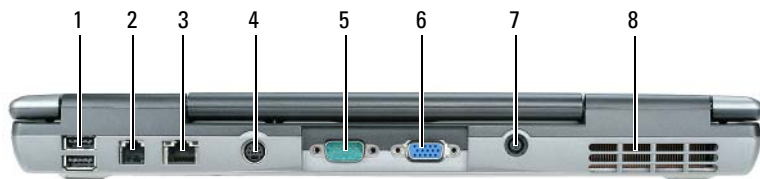

- | | | | | | |
|---|---------------------------|---|----------------------|---|--------------------------|
| 1 | USB-kontakter (2) | 2 | modemkontakt (RJ-11) | 3 | nettverkskontakt (RJ-45) |
| 4 | Kontakt for S-video TV-ut | 5 | seriell kontakt | 6 | videokontakt |
| 7 | kontakt for strømadapter | 8 | ventilasjonsåpninger | | |

Underside

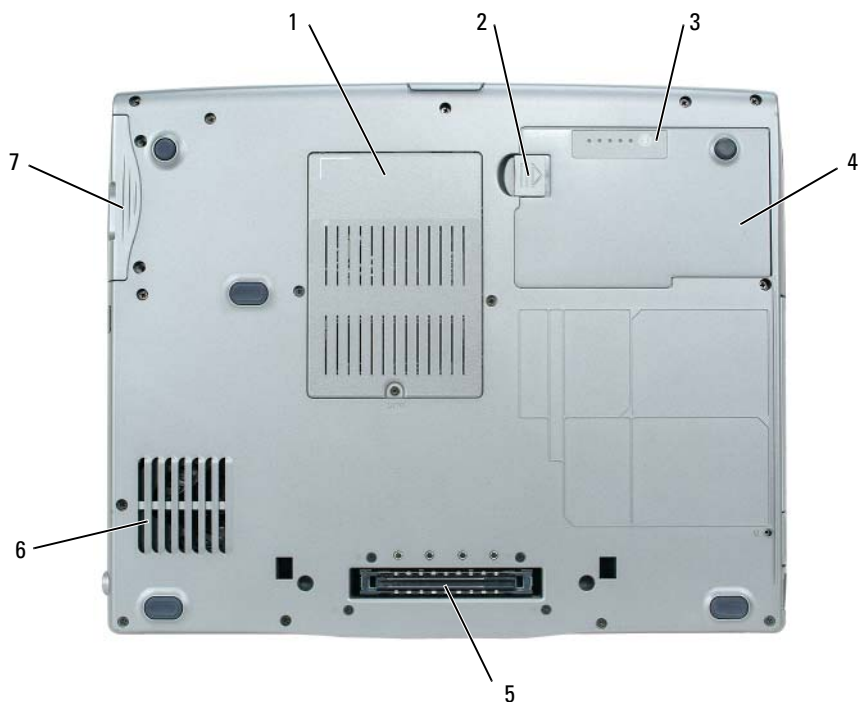

- | | | | | | |
|---|---|---|---------------------------|---|----------------------------------|
| 1 | deksel for minnemodul/modem/
WLAN Mini-Card/myntcellebatteri | 2 | låsutløser for batterirom | 3 | måler for batteriets
ladenivå |
| 4 | batteri | 5 | spor for dokkenhet | 6 | ventilasjonsåpninger |
| 7 | harddisk | | | | |

Bruke et batteri

Batteriytelse

 **MERKNAD:** Du finner flere opplysninger om Dells garantidekning for datamaskinen i *Product Information Guide* eller i separate, trykte garantidokumenter som følger med datamaskinen.

Bruk alltid din bærbare Dell™-datamaskin med hovedbatteriet installert for å oppnå optimal ytelse fra datamaskinen og som hjelp til å bevare BIOS-innstillingene. Det følger med ett batteri som standardutstyr i batterirommet.

 **MERKNAD:** Det er mulig at batteriet ikke er ladet helt opp, og bruk derfor strømadapteren for å tilkople den nye datamaskinen en elektrisk stikkontakt første gang du bruker den. For best resultat, bruk datamaskinen med strømadapteren inntil batteriet er fullt oppladet. For å se batteristatusen, klikk på **Start**→ **Innstillinger**→ **Kontrollpanel**→ **Strøminnstillinger**→ **Power Meter** (strømmåler).

 **MERKNAD:** Batteriets driftstid (hvor lenge batteriet kan forsyne strøm) reduseres med tiden. Du må kanskje kjøpe et nytt batteri i løpet av datamaskinens levetid, avhengig av hvor ofte du bruker batteriet, og hvilke forhold det brukes under.

Batteriets driftstid er avhengig av driftsforholdene. Du kan sette inn et ekstra batteri i modulrommet for å øke driftstiden betraktelig.

Driftstiden reduseres betydelig når du gjør følgende:

- Bruker optiske stasjoner.
- Bruker trådløse kommunikasjonsenheter, PC-kort, Express-kort, mediaminnekort eller USB-enheter.
- Bruker skjerminnstilling med høy lysstyrke, 3D-skjermspare og andre strømsslukende programmer, slik som komplekse 3D-applikasjoner.
- Kjører datamaskinen i modus for maksimal ytelse, (se under "Configuring Power Management Settings" (innstillinger for strømbehandling) i *brugerhåndboken*).

 **MERKNAD:** Det anbefales at du kobler datamaskinen til nettstrøm når du skriver til en CD eller DVD.

Du kan kontrollere hvor mye batteriet er oppladet før du setter det inn i datamaskinen (se "Kontrollere batteriets ladetilstand" på side 108). Du kan også innstille alternativene for strømbehandling, slik at du blir varslet når batteriet har lite kapasitet igjen (se "Configuring Power Management Settings" (innstillinger for strømbehandling) i *brugerhåndboken*).

 **OBS!** Bruk av et batteri som ikke er tilpasset datamaskinen kan øke risikoen for brann eller eksplosjon. Skift ut batteriet bare med et kompatibelt batteri kjøpt fra Dell. Litium-ion-batteriet er konstruert for å fungere med din Dell-datamaskin. Bruk ikke et batteri fra andre datamaskiner i din datamaskin.

 **OBS!** Kast ikke batteriet sammen med husholdningsavfall. Når batteriet ikke lenger lar seg lade, ring til det lokale avfallsmottaket eller miljømyndighetene for å få råd om avhending av litium-ion-batteriet. Se "Battery Disposal" (batterikassering) i *Product Information Guide*.

 **OBS!** Misbruk av batteriet kan øke risikoen for brann eller kjemisk brannskade. Batteriet må ikke punkteres, brennes, demonteres eller utsettes for temperaturer over 60°C. Oppbevar batteriet utilgjengelig for barn. Batterier som er skadet eller lekker må håndteres med stor forsiktighet. Et skadet batteri kan lekke og forårsake personskade eller materielle skader.

Kontrollere batteriets ladetilstand

Dells QuickSet-batterimåler, Microsoft Windows Strømmåler-vindu og -ikonet, batteriets måler for lading og generelle tilstand, og advarselen om lav gjenværende batterikapasitet, gir informasjon om batteriets ladetilstand.

Dell™ QuickSet-batterimåler

Hvis Dell QuickSet er installert, trykk på <Fn><F3> for å vise QuickSet-batterimåleren. Batterimåleren viser status, batteriets generelle tilstand, gjeldende ladenivå, og hvor lenge det er til batteriet i datamaskinen er fullt ladet.

Du finner mer informasjon om QuickSet ved å høyreklikke på -ikonet på oppgavelinjen og klikke på **Help**.

Microsoft® Windows® Strømmåler

Strømmåleren i Windows viser gjenværende batterikapasitet. Klikk på -ikonet på oppgavelinjen for å vise strømmåleren.

Hvis datamaskinen er koblet til nettstrøm, vises ikonet .

Strømmåler

Ved enten et engangstrykk eller ved å *trykke på og holde inne* statusknappen på lademåleren på batteriet, kan du sjekke:

- batteriladetilstand (sjekk ved å trykke på og *slippe* statusknappen)
- batteriets generelle tilstand (sjekk ved å trykke på og *holde inne* statusknappen)

Batteriets driftstid er for en stor del avhengig av hvor mange ganger det er blitt ladet. Etter flere hundre opp- og utladingsomganger mister batterier noe av ladekapasiteten, eller batteriet generelle tilstand blir dårligere. Dette betyr at et batteri kan vise status "oppladet" selv om det har redusert evne til å motta lading.

Kontrollere batteriets ladetilstand

For å kontrollere batteriets ladetilstand, *trykk på og slipp opp* statusknappen på batteriets lademåler for å tenne lysindikatorene som viser ladenivået. Hver lysindikator representerer omtrent 20 prosent av batteriets totale kapasitet. Hvis for eksempel batteriet er 80 prosent ladet, vil fire av indikatorene lyse. Batteriet er helt utladet hvis ingen av indikatorene lyser.

Kontrollere batteriets generelle tilstand



MERKNAD: Du kan sjekke batteriets generelle tilstand på to måter: ved hjelp av lademåleren på batteriet som beskrevet nedenfor, eller ved hjelp av batterimåleren i Dell QuickSet. Du finner mer informasjon om QuickSet ved å høyreklikke på -ikonet på oppgavelinjen og klikke på **Help**.

Du kan kontrollere batteriets generelle tilstand ved å *trykke på og holde inne* statusknappen på batterilademåleren i minst 3 sekunder. Hvis ingen indikatorer lyser, er batteriet i god tilstand, og batteriet har mer enn 80 prosent igjen av sin opprinnelige ladeevne. Hver indikator representerer trinnsvis degradering. Hvis fem indikatorer lyser, har batteriet mindre enn 60 prosent igjen av sin opprinnelige ladeevne, og du bør vurdere å skifte det ut. Du finner mer informasjon om batteriets driftstid under "Specifications" (spesifikasjoner) i *brugerhåndboken*.

Advarsel om lav gjenværende batterikapasitet

-  **ADVARSEL:** Etter en advarsel om lav gjenværende batterikapasitet bør du lagre arbeidet øyeblikkelig for å unngå å miste eller ødelegge data. Koble deretter datamaskinen til nettstrøm. Hvis batteriet lades helt ut, settes datamaskinen automatisk i dvalemodus.

Som standard vil et pop-up-vindu varsle deg når batteriet er rundt 90 prosent utladet. Du kan endre innstillingen for batterialarmer i QuickSet eller i vinduet **Strømalternativer**. Se "Configuring Power Management Settings" i *brugerhåndboken* for informasjon om hvordan du får tilgang til QuickSet eller vinduet **Egenskaper for Strømalternativer**.

Lading av batteriet

-  **MERKNAD:** Med Dell™ ExpressCharge™ lader strømadapteren et fullstendig utladet batteri til 80 prosent på rundt 1 time og til 100 prosent på rundt 2 timer når datamaskinen er avskrudd. Ladetiden er lengre når datamaskinen er påskrudd. Du kan la batteriet være i datamaskinen så lenge du vil. Batteriets innvendige kretser hindrer at batteriet blir overladet.



Når du kobler datamaskinen til nettstrøm eller setter inn et batteri mens datamaskinen er koblet til nettstrøm, sjekker datamaskinen batteriets ladenivå og temperatur. Om nødvendig vil strømadapteren lade opp batteriet, for deretter å holde batteriet fullt oppladet.

Hvis batteriet er varmt etter å ha vært brukt i datamaskinen, eller fordi det har ligget på et varmt sted, er det mulig at lading av batteriet ikke starter når datamaskinen kobles til nettstrøm.

Batteriet er for varmt til at lading starter hvis -lampen blinker vekselvis grønt og oransje. Koble datamaskinen fra nettstrøm og la datamaskinen og batteriet avkjøles til romtemperatur. Koble deretter datamaskinen til nettstrøm for å lade opp batteriet.

Du finner mer informasjon om hvordan du løser batteriproblemer i *brugerhåndboken*.

Ta ut et batteri

-  **OBS!** Før du utfører disse prosedyrene, slå av datamaskinen, koble strømadapteren fra nettstrøm og datamaskinen, koble modemmet fra veggkontakten og datamaskinen, og fjern alle eksterne kabler fra datamaskinen.
-  **OBS!** Bruk av et batteri som ikke er tilpasset datamaskinen kan øke risikoen for brann eller eksplosjon. Skift ut batteriet bare med et kompatibelt batteri kjøpt fra Dell. Batteriet er konstruert for å fungere med din Dell™ datamaskin. Bruk ikke et batteri fra andre datamaskiner i din datamaskin.
-  **ADVARSEL:** Du må fjerne alle eksterne kabler fra datamaskinen for å unngå at kontaktene kan bli ødelagt. For mer informasjon om å bytte ut det andre batteriet som er plassert i modulrommet, se "Bruk av multimediaenheter" i *brugerhåndboken*.

Slik tar du ut batteriet:

- 1 Hvis datamaskinen er koblet til en dokkenhet, frakoble dokkenheten. Du finner mer informasjon i dokumentasjonen som fulgte med dokkenheten.
- 2 Kontroller at datamaskinen er slått av.
- 3 Skyv på og hold fast utløserknappen for batteriet, på undersiden av datamaskinen.

4 Løft batteriet ut av batterirommet.

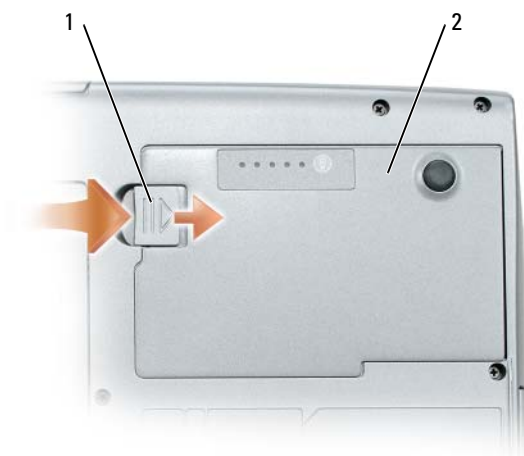

1 låsutløser for batterirom

2 batteri

For å sette batteriet tilbake, plasser batteriet i batterirommet og trykk det ned inntil batterilåsen gir fra seg et klikk.

Lagre et batteri

Ta ut batteriet når datamaskinen skal lagres i lengre tid. Et batteri utlades under lengre lagringsperioder. Etter en lengre lagringsperiode må batteriet opplades fullstendig før det tas i bruk igjen (se "Lading av batteriet" på side 109).

Feilsøking

Problemer med programvare og at datamaskinen henger

⚠ OBS!: Før du utfører noen av prosedyrene i denne delen, må du følge sikkerhetsanvisningene i *Product Information Guide*.

Datamaskinen starter ikke

KONTROLLER AT STRØMADAPTEREN ER ORDENTLIG KOBLET TIL DATAMASKINEN OG TIL NETTSTRØM.

Datamaskinen gir ingen respons

🔄 ADVARSEL: Du kan miste data hvis du ikke er i stand til å foreta nedstenging av operativsystemet.

SLÅ AV DATAMASKINEN — Hvis datamaskinen ikke gir respons når du trykker på en tast på tastaturet eller beveger musen, trykk på av/på-knappen og hold den inne i minst 8 til 10 sekunder inntil datamaskinen slår seg av. Start deretter datamaskinen på nytt.

Et program slutter å gi respons eller krasjer gjentatte ganger



MERKNAD: Programvaren omfatter vanligvis installasjonsanvisninger i medfølgende dokumentasjon eller på en diskett eller CD.

AVSLUTT PROGRAMMET —

- 1 Trykk på <Ctrl><Shift><Esc> samtidig.
- 2 Klikk på **Programmer** i Windows Oppgavebehandling.
- 3 Klikk på det programmet som ikke lenger gir respons.
- 4 Klikk på **Avslutt oppgave**.

SLÅ OPP I DOKUMENTASJONEN FOR PROGRAMVAREN — Om nødvendig avinstaller programmet og installer det på nytt.

Et program er laget for en eldre utgave av Microsoft® Windows® operativsystem

KJØRE VEIVISEREN FOR PROGRAMKOMPATIBILITET — Veiviseren for programkompatibilitet konfigurerer et program slik at det kjører i et miljø som er forskjellig fra Windows XP-operativsystemet.

- 1 Klikk på **Start**→ **Alle programmer**→ **Tilbehør**→ **Veiviseren for programkompatibilitet**→ **Neste**.
- 2 Følg anvisningene på skjermen.

Et ensfarget blått skjermbilde vises

SLÅ AV DATAMASKINEN — Hvis datamaskinen ikke gir respons når du trykker på en tast på tastaturet eller beveger musen, trykk på av/på-knappen og hold den inne i minst 8 til 10 sekunder inntil datamaskinen slår seg av. Start deretter datamaskinen på nytt.

Andre programvareproblemer

LET I DOKUMENTASJONEN FOR PROGRAMVAREN ELLER TA KONTAKT MED PROGRAMVAREPRODUSENTEN FOR Å FÅ INFORMASJON OM FEILSØKING —

- Kontroller at programmet er kompatibelt med operativsystemet som er installert på datamaskinen.
- Kontroller at datamaskinen din oppfyller minstekravene til maskinvare for å kunne kjøre programvaren. Se etter informasjon i dokumentasjonen for programvaren.
- Kontroller at programmet er riktig installert og konfigurert.
- Kontroller at det ikke er konflikt mellom enhetsdrivere og programmet.
- Om nødvendig avinstaller programmet og installer det på nytt.

TA ØYEBLIKKELIG SIKKERHETSKOPI AV FILENE DINE.

KJØR ET ANTIVIRUSPROGRAM FOR Å KONTROLLERE HARDDISKEN, DISKETTENE OG CD-ENE.

LAGRE OG LUKK ÅPNE FILER, LUKK ÅPNE PROGRAMMER, OG SLÅ AV DATAMASKINEN FRA Start-MENYEN.

SKANNE ETTER SPIONPROGRAMMER (SPYWARE) — Hvis du merker at datamaskinen er treg, at det ofte dukker opp reklame på skjermen, eller at du har problemer med å koble deg til Internett, kan datamaskinen være infisert med spionprogrammer (spyware). Kjør et antivirusprogram som inkluderer beskyttelse mot spionprogrammer (programmet kan behøve en oppgradering) for å skanne datamaskinen og fjerne spionprogrammene. Du finner mer informasjon ved å gå til support.dell.com og søke etter *spyware*.

KJØRE DELL DIAGNOSTICS — Se "Dell Diagnostics" på side 112. Hvis alle testene kjører uten problemer, skyldes feiltilstanden et problem med programvaren.

Dell Diagnostics

 **OBS!** Før du utfører noen av prosedyrene i denne delen må du følge sikkerhetsanvisningene i *Product Information Guide*.

Når Dell Diagnostics skal brukes

Har du problemer med datamaskinen, utfør kontrollene under "Problemer med programvare og at datamaskinen henger" på side 110 og kjør Dell Diagnostics før du tar kontakt med Dell for teknisk bistand.

Det anbefales at du skriver ut disse instruksjonene før du setter i gang.

 **ADVARSEL:** Dell Diagnostics fungerer bare på dataskinner fra Dell™.

 **MERKNAD:** CD-en *Drivers and Utilities* er ekstra tilbehør og følger derfor ikke med alle dataskinner.

Start Dell Diagnostics enten fra harddisken eller fra CD-en *Drivers and Utilities* (også kalt *ResourceCD*).

Starte Dell Diagnostics fra harddisken

Dell Diagnostics ligger på en skjult partisjon for diagnostikk på harddisken.

 **MERKNAD:** Hvis datamaskinen ikke kan vise noe skjermbilde, ta kontakt med Dell, se "Contacting Dell" (kontakte Dell) i *brukerhåndboken*.

- 1 Slå av datamaskinen.
- 2 Hvis datamaskinen er koblet til en dokkenhet, frakoble dokkenheten. Du finner mer informasjon i dokumentasjonen som fulgte med dokkenheten.
- 3 Koble datamaskinen til nettstrøm.
- 4 Diagnostesting kan startes på en av følgende to måter:
 - a Slå på datamaskinen. Når DELL™-logoen kommer til syne, trykk umiddelbart på <F12>. Velg Diagnostics (diagnostikk) fra oppstartsmenyen, og trykk på <Enter>.

 **MERKNAD:** Hvis du venter for lenge, slik at logoen for operativsystemet vises, fortsett med å vente inntil du ser Microsoft® Windows®-skrivebordet. Slå deretter av datamaskinen og prøv på nytt.

b Trykk på og hold nede <Fn>-tasten mens du slår på datamaskinen.

 **MERKNAD:** Hvis du får en melding om at ingen partisjon med diagnoseverktøy er blitt funnet, kjør Dell Diagnostics fra CD-en *Drivers and Utilities*.

Datamaskinen kjører en systemkontroll (Pre-boot System Assessment) og en rekke tester for systemkort, tastatur, harddisk og skjerm.

- I løpet av kontrollen, svar på alle spørsmål som vises.
- Dersom en feil blir oppdaget, vil maskinen stoppe og pipe. For å stoppe testen og starte maskinen på nytt trykk på <Esc>, for å fortsette til neste test trykk på <y>, og for å teste på nytt komponenten som feilet trykk på <r>.
- Dersom det blir oppdaget feil i løpet av systemkontrollen, skriv ned feilkoden(e) og ta kontakt med Dell. (Se "Contacting Dell" (kontakte Dell) i *brukerhåndboken*).

Hvis systemkontrollen blir fullført uten feil, får du meldingen `Booting Dell Diagnostic Utility Partition`. Trykk på hvilken som helst tast for å fortsette.

- 5 Trykk hvilken som helst tast for å starte Dell Diagnostics fra diagnostikkpartisjonen på harddisken.

Starte Dell Diagnostics fra CD-en Drivers and Utilities

- 1 Sett inn CD-en *Drivers and Utilities*.

- 2 Slå av og start datamaskinen på nytt.

Når DELL-logoen kommer til syne, trykk umiddelbart på <F12>.

Hvis du venter for lenge og Windows-logoen vises, fortsett med å vente inntil du ser Windows-skrivebordet. Slå deretter av datamaskinen og prøv på nytt.



MERKNAD: Det neste trinnet endrer oppstartsekvensen bare denne ene gangen. Ved neste oppstart starter datamaskinen slik det er spesifisert i systemoppsettprogrammet.

- 3 Når listen med oppstartenheter vises, marker **CD/DVD/CD-RW Drive** og trykk på <Enter>.
- 4 Velg **Boot from CD-ROM** fra menyen som vises, og trykk deretter på <Enter>.
- 5 Skriv 1 for å starte -menyen og trykk på <Enter> for å fortsette.
- 6 Velg **Run the 32 Bit Dell Diagnostics** fra den nummererte listen. Hvis flere versjoner er opplistet, velg den som passer for din datamaskin.
- 7 Når **Main Menu** (hovedmenyen) i Dell Diagnostics kommer til syne, velg den testen du vil kjøre.

Dell Diagnostics Main Menu (hovedmeny)

- 1 Når Dell Diagnostics lastes inn og skjermbildet **Main Menu** (hovedmeny) blir vist, klikk på knappen for ønsket alternativ.

Alternativ	Funksjon
Express Test (ekspressstest)	Utfører en rask testing av enheter. Denne testen tar vanligvis mellom 10 og 20 minutter og krever ingen handlinger fra din side. Kjør først Express Test (ekspressstest) for å øke sannsynligheten for å finne problemet raskt.

Alternativ	Funksjon (<i>fortsatt</i>)
Extended Test (utvidet test)	Utfører en grundig kontroll av enheter. Denne testen tar vanligvis minst 1 time og krever at du svarer på spørsmål med jevne mellomrom.
Custom test (egendefinert test)	Tester en bestemt enhet. Du kan tilpasse testene du vil kjøre.
Symptom Tree (symptomtre)	Opplister de vanligst forekommende symptomene og lar deg velge en test basert på problemsymptomet du har.

- 2** Blir det funnet et problem under testen, vises en melding med en feilkode og en beskrivelse av problemet. Noter feilkoden og problembeskrivelsen og følg anvisningene på skjermen.

Hvis du ikke finner en løsning for feiltilstanden, ta kontakt med Dell (se "Contacting Dell" i *brugerhåndboken*).



MERKNAD: Servicemerket for datamaskinen er plassert på toppen av hvert testskjerm-bilde. Hvis du kontakter Dell, vil teknisk støtte-personell spørre etter servicemerket.

- 3** Hvis du kjører en test fra alternativene **Custom Test** (egendefinert test) eller **Symptom Tree** (symptomtre), få mer informasjon ved å klikke på den aktuelle kategorien i skjerm-bildet, slik som beskrevet i følgende tabell.

Kategori	Funksjon
Results (resultater)	Viser resultatene av testen og feiltilstander som er oppdaget.
Errors (feil)	Viser feil som er oppdaget, feilkoder og en problembeskrivelse.
Help (hjelp)	Beskriver testen og kan angi forutsetninger for at testen skal kunne bli utført.
Configuration (konfigurasjon)	Viser maskinvarekonfigurasjonen for den valgte enheten. Dell Diagnostics innhenter konfigurasjonsinformasjon for alle enheter fra systemoppsettprogrammet, minnet og forskjellige interne tester, og informasjonen blir vist i enhetslisten på venstre side av skjermen. Enhetslisten viser kanskje ikke navn på alle komponentene som er installert på datamaskinen, eller alle enhetene som er koblet til datamaskinen.
Parameters (parametere)	Lar deg tilpasse testen ved å endre testinnstillingene.

- 4** Når testene er fullført, og du kjører Dell Diagnostics fra CD-en *Drivers and Utilities*, fjern CD-en.
- 5** Når testene er fullført, lukk testskjerm-bildet for å gå tilbake til skjerm-bildet **Main Menu**. Lukk skjerm-bildet **Main Menu** for å avslutte Dell Diagnostics og starte datamaskinen på nytt.

Stikkordregister

A

antivirus-programvare, 111

B

batteri

kontrollere ladetilstanden, 108

lademåler, 108

lading, 109

lagre, 110

strømmåler, 108

ta ut, 109

ytelse, 107

brukerhåndbok, 100

C

CD-en Drivers and Utilities, 99

CD-er

Drivers and Utilities (drivere og hjelpeprogrammer), 99

operativsystem, 102

D

datamaskinen

fungerer langsomt, 112

gir ingen respons, 110

krasjer, 110-111

Dell Diagnostics

bruk av, 112

om, 112

starte fra CD-en Drivers and Utilities, 113

starte fra harddisken, 112

Dell support-nettsted, 101

diagnostics

Dell, 112

dokumentasjon

brukerhåndbok, 100

ergonomi, 99

garanti, 99

Lisensavtale for sluttbruker, 99

online, 101

Produktveiledning, 99

sikkerhet, 99

spesielle bestemmelser, 99

F

feilsøking

Dell Diagnostics, 112

Help and Support Center, 102

problemer med programvare og at datamaskinen

henger, 110

G

Garantiopplysninger, 99

H

Help and Support Center, 102

hjelp-fil

Windows Help and Support Center, 102

I

Informasjon om ergonomi, 99

L

Lisensavtale for sluttbruker, 99

M

maskinvare

Dell Diagnostics, 112

merker

Microsoft Windows, 100

Servicemerke, 100

O

operativsystem

CD, 102

installering på nytt, 102

P

problemer

- blå skjerm, 111
- datamaskinen fungerer
 langsomt, 112
- datamaskinen gir ingen
 respons, 110
- datamaskinen henger, 110
- datamaskinen krasjer, 110-111
- datamaskinen starter ikke, 110
- Dell Diagnostics, 112
- programkrasj, 111
- programmer og Windows-
 kompatibilitet, 111
- programmet slutter å gi
 respons, 111
- programvare, 110-111
- spionprogrammer
 (spyware), 112

Produktveiledning, 99

- programvare
 problemer, 111

Q

QuickSet Help, 102

R

ResourceCD

- Dell Diagnostics, 112

S

Servicemerke, 100

Sikkerhetsinstruksjoner, 99

spesielle bestemmelser, 99

spionprogrammer (spyware), 112

support-nettsted, 101

systemvisninger

- baksiden, 105
- forfra, 104
- høyre side, 105
- underside, 105-106
- venstre side, 105

V

veivisere

- Veiviser for
 programkompatibilitet, 111

W

Windows XP



- Help and Support Center, 102
- installering på nytt, 102
- Veiviser for
 programkompatibilitet, 111

Dell™ Latitude™ D520

Snabbreferensguide

Modell PP17L

Varningar och upplysningar

-  **OBS!** Kommentarer av den här typen innehåller viktig information som hjälper dig att få ut det mesta av datorn.
-  **ANMÄRKNING:** Här visas information om potentiell skada på maskinvaran eller dataförlust, samt hur du undviker detta.
-  **WARNING:** En varning signalerar risk för skada på egendom eller person, eller livsfara.

Förkortningar och akronymer

En fullständig lista över förkortningar och akronymer finns i Ordlistan i *Användarhandboken*.

Om du har köpt en Dell™ n Series-dator gäller inte den information i detta dokument som rör operativsystemet Microsoft® Windows®.

-  **OBS!** Vissa funktioner eller media kan vara tillval och medföljer inte alla datorer. Vissa funktioner är inte tillgängliga i alla länder.

Informationen i det här dokumentet kan komma att ändras.

© 2006 Dell Inc. Med ensamrätt.

Återgivning i någon form utan skriftligt tillstånd från Dell Inc. är strängt förbjuden.

Varumärken som återfinns i denna text: *Dell*, *DELL*-logotypen, *Latitude* och *ExpressCharge* är varumärken som tillhör Dell Inc. *Intel* är ett registrerat varumärke som tillhör Intel Corporation. *Microsoft*, *Outlook* och *Windows* är registrerade varumärken som tillhör Microsoft Corporation.

Övriga varumärken i dokumentet kan användas som hänvisning antingen till dem som gör anspråk på varumärkena eller till deras produkter. Dell Inc. fransäger sig allt ägarintresse av andra varumärken än sina egna.

Modell PP17L

Februari 2006

P/N JF854

Rev. A00

Innehåll

Söka efter information	123
Installera datorn	127
Om datorn	128
Framsida	128
Vänstra sidan	129
Högersidan	129
Baksida	129
Undersida	130
Använda batteriet	131
Batteriprestanda	131
Kontrollera batteriets laddning	132
Ladda batteriet	133
Ta bort batteriet	133
Förvara batterier	134
Felsökning	135
Problem med låsningar och programvara	135
Dell Diagnostics	136
Register	141

Söka efter information

 **OBS!** Vissa funktioner eller media kan vara tillval och medföljer inte alla datorer. Vissa funktioner är inte tillgängliga i alla länder.

 **OBS!** Ytterligare information kan medfölja datorn.

Vad är det du letar efter?

- Ett diagnostikprogram för datorn
- Drivrutiner för datorn
- Dokumentation om enheterna
- Systemprogram för en bärbar dator (NSS)

Här hittar du det

Cd-skivan Drivers and Utilities (som även kallas ResourceCD)

OBS! Cd-skivan *Drivers and Utilities* kan vara ett tillval och medföljer inte alla datorer.

Dokumentationen och drivrutinerna är redan installerade på datorn. Du kan använda cd-skivan om du vill installera om drivrutinerna (läs "Installera om drivrutiner och verktyg" i *Användarhandboken*) eller köra Dell Diagnostics (läs "Dell Diagnostics" på sidan 134).



Det kan finnas filer som heter Readme eller Viktigt på cd-skivan. De innehåller rykande färsk information om tekniska ändringar av datorn eller avancerat tekniskt referensmaterial för tekniker och erfarna användare.

OBS! Uppdateringar av drivrutiner och dokumentation finns på support.dell.com.

-
- Information om garantier
 - Villkor (endast USA)
 - Säkerhetsanvisningar
 - Information om gällande bestämmelser
 - Ergonomi
 - Licensavtal för slutanvändare

Dells™ produktinformationsguide



Vad är det du letar efter?

- Ta bort och byta ut delar
 - Specifikationer
 - Konfigurera systeminställningar
 - Felsökning och problemlösning
-
- Servicenummer och Expresskod
 - Licenstikett för Microsoft Windows

Här hittar du det

Användarhandbok för Dell Latitude™

Microsoft Windows XP Hjälpl- och supportcenter

- 1** Klicka på **Start**→ **Hjälp och support**→ **Dells användar- och systemguider**→ **Systemguider**.
- 2** Klicka på *Användarhandboken* för datorn.

Servicenummer och licens för Microsoft® Windows®

Etiketterna sitter på datorn.

- Med servicenumret kan du identifiera datorn när du besöker support.dell.com eller kontaktar support.
- Skicka samtalet till rätt person genom att ange din expresskod när du kontaktar support.



Vad är det du letar efter?

- Lösningar — Felsökningstips, artiklar från tekniker, onlinekurser och vanliga frågor
 - Gruppforum — Diskutera online med andra Dell-kunder
 - Uppgraderingar — Uppgraderingsinformation för olika komponenter, till exempel minnen, hårddiskar och operativsystem
 - Kundtjänst — Kontaktinformation, servicesamtal och orderstatus, garanti och reparationsinformation
 - Service och support — Status på servicejobb och supporthistorik, servicekontrakt, onlinediskussioner med teknisk support
 - Referens — Datordokumentation, detaljer om min datorkonfiguration, produktspecifikationer och vitbok
 - Nedladdningsbara filer — Certifierade drivrutiner, korrigeringar och programuppdateringar
 - Systemprogram för bärbara datorer (NSS) — Om du installerar om datorns operativsystem bör du även installera om NSS-programmet. NSS tillhandahåller viktiga uppdateringar för operativsystemet och stödjer Dell™ 3,5-tums USB-diskettenheter, Intel® processorer, optiska enheter och USB-enheter. NSS behövs för att din Dell-dator ska fungera korrekt. Datorn och operativsystemet identifieras automatiskt av programmet, som dessutom installerar uppdateringar som är lämpliga för datorns konfiguration.
-
- Programuppdateringar och felsökningstips — Vanliga frågor, aktuella ämnen och det allmänna tillståndet för datormiljön

-
- Använda Windows XP
 - Arbeta med program och filer
 - Anpassa skrivbordet

Här hittar du det

Dells supportwebbplats — support.dell.com

OBS! Visa lämpligt supportställe genom att välja region och verksamhetssegment.

Ladda ner NSS-programmet:

- 1** Gå till support.dell.com, välj region eller affärssegment och ange ditt servicenummer.
- 2** Välj **Drivrutiner och nedladdningar** och klicka på **Kör**.
- 3** Klicka på ditt operativsystem och sök efter nyckelordet *Notebook System Software*.

OBS! Användargränssnittet support.dell.com kan se olika ut beroende på dina val.

Funktionen Dell Support

Funktionen Dell Support är ett automatiskt uppgraderings- och meddelandesystem som finns installerat på datorn. Denna support tillhandahåller tillståndssökningar i realtid av datormiljön, programuppdateringar och relevant information om självsupport. Öppna funktionen Dell Support från ikonen  i aktivitetsfältet. Mer information finns i "Funktionen Dell Support" i *Användarhandboken*.

Windows Hjälp- och supportcenter

- 1** Klicka på **Start** → **Hjälp och support**.
- 2** Skriv ett ord eller en fras som beskriver problemet och klicka på pilen.
- 3** Klicka på det avsnitt som beskriver problemet.
- 4** Följ instruktionerna på skärmen.

Vad är det du letar efter?

- Information om nätverksaktivitet, guiden strömhantering, snabbtangenter och andra objekt som styrs med Dell QuickSet.

Här hittar du det

Hjälp om Dell QuickSet

Om du vill visa *Hjälp om Dell QuickSet*, högerklickar du på  ikonen i aktivitetsfältet i Microsoft® Windows®.

Mer information om Dell QuickSet finns i ”Funktionen Dell Support” i *Användarhandboken*.

-
- Installera om operativsystemet

Cd-skivan med operativsystemet

OBS! Cd-skivan *Operating System* kan vara ett tillval och medföljer inte alla datorer.

Operativsystemet är redan installerat på datorn. Om du vill installera om operativsystemet använder du cd-skivan *Operating System*. Läs ”Installera om Microsoft® Windows® XP” i *Användarhandboken*.



När du har installerat om operativsystemet använder du cd-skivan *Drivers and Utilities (ResourceCD)* för att installera om drivrutinerna till de enheter som medföljde datorn.

Etiketten med operativsystemets produktnyckel sitter på datorn.

OBS! Cd-skivans färg varierar beroende på vilket operativsystem du beställde.

Installera datorn

 **VARNING:** Innan du utför någon av åtgärderna i det här avsnittet ska du läsa igenom och följa anvisningarna i *Produktinformationsguiden*.

- 1 Packa upp lådan med tillbehör.
- 2 Lägg undan innehållet i lådan med tillbehör. Du behöver dem när du ska installera datorn.
Lådan med tillbehör innehåller också användardokumentation och de program eller extra maskinvara (t.ex. PC Cards, enheter eller batterier) som du har beställt.
- 3 Anslut nätadaptern till nätadapterkontakten i datorn och i eluttaget.



- 4 Öppna datorns bildskärm och tryck på strömbrytaren för att slå på datorn (läs "Framsida" på sidan 126).

 **OBS!** Det rekommenderas att du slår på och stänger av datorn minst en gång innan du installerar några kort eller ansluter datorn till en dockningsenhet eller annan extern enhet, t.ex. en skrivare.

Om datorn

Framsida



1 bildskärm

4 styrplatta

7 knappar på styrplattan

2 Tillståndsindikatorer

5 bildskärmlås

8 tangentbordets
tillståndsindikatorer

3 tangentbord

6 högtalare

9 strömbrytare

Vänstra sidan



- | | | | | | |
|---|--------------------|---|--------------------|---|----------------------------|
| 1 | plats för kabellås | 2 | IEEE 1394-uttag | 3 | PC Card-/ExpressCard-plats |
| 4 | infraröd sensor | 5 | ljudkontakter (2) | 6 | hårddisk |

Högersidan

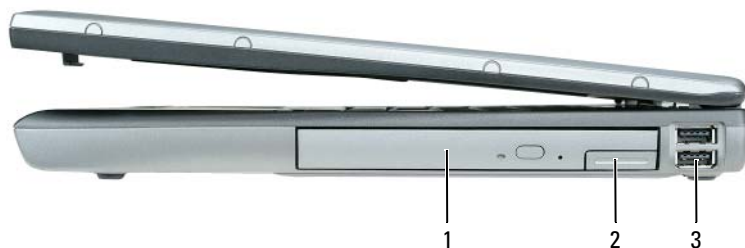

- | | | | | | |
|---|-----------|---|--------------------------|---|----------------|
| 1 | mediefack | 2 | frigöringsspak för enhet | 3 | USB-portar (2) |
|---|-----------|---|--------------------------|---|----------------|

Baksida



WARNING: För inte in föremål i luftventilerna, och se till att de inte blockeras eller blir dammiga. Låt inte datorn vara igång där luftcirkulationen är dålig, till exempel i en stängd portfölj. Om luftcirkulationen hindras kan datorn skadas eller fatta eld.

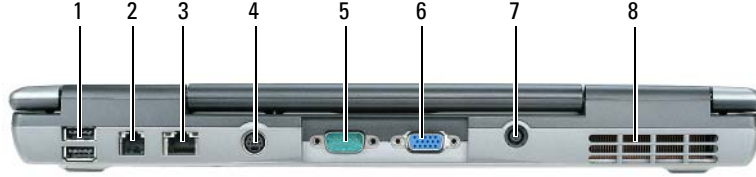

- | | | | | | |
|---|-------------------|---|----------------------|---|----------------------|
| 1 | USB-portar (2) | 2 | modemkontakt (RJ-11) | 3 | nätverksport (RJ-45) |
| 4 | S-Video TV-utgång | 5 | seriell port | 6 | bildskärmskontakt |
| 7 | nätadapterkontakt | 8 | luftintag | | |

Undersida

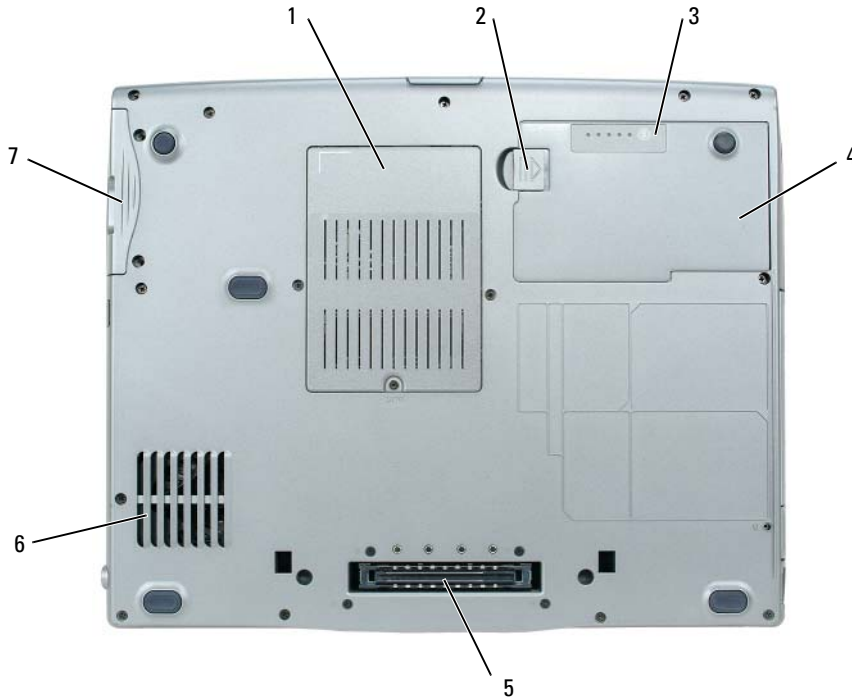

- | | | | | | |
|---|---|---|--------------------------|---|---------------|
| 1 | lucka för minnesmodul/modem/
WLAN Mini-Card/
knappcells batteri | 2 | batterifackets låsspärr | 3 | batterimätare |
| 4 | batteriet | 5 | uttag för dockningsenhet | 6 | luftintag |
| 7 | hårddisk | | | | |

Använda batteriet

Batteriprestanda

 **OBS!** Information om Dell-garantin för din dator finns i *produktinformationsguiden* eller i ett separat garantidokument i pappersformat som medföljde datorn.

För att din dator ska fungera så bra som möjligt och för att BIOS-inställningarna ska sparas bör huvudbatteriet alltid sitta i din bärbara Dell™-dator. Ett batteri medföljer och är vid leverans monterat i batterifacket.

 **OBS!** Anslut din nya dator till ett eluttag med nätadaptern första gången du använder den eftersom batteriet eventuellt inte är helt laddat. Datorn fungerar bäst om den används med nätadaptern tills batteriet är helt laddat. Om du vill se batteriets laddningsstatus klickar du på **Start**→ **Inställningar**→ **Kontrollpanelen**→ **Energialternativ**→ **Energimätare**.

 **OBS!** Batteriets drifttid (den tid som batteriet kan hålla laddningen) minskar med tiden. Beroende på hur ofta och under vilka förhållanden batteriet används, kan du eventuellt behöva köpa ett nytt batteri under datorns livslängd.

Batteriets drifttid varierar beroende på hur datorn används. Du kan sätta i ett extra batteri i mediefacket och på så sätt betydligt öka batteritiden.

Drifttiden minskar avsevärt i följande och liknande situationer:

- Vid användning av optiska enheter
- Vid användning av trådlösa kommunikationsenheter, PC Cards, ExpressCards, mediaminneskort eller USB-enheter
- Vid inställningar med hög ljusstyrka på bildskärmen, tredimensionella skärmläckare och andra beräkningsintensiva program, t.ex. 3D-program
- När datorn körs med högsta möjliga hastighet (läs "Konfigurera strömhanteringsinställningarna" i *Användarhandboken*)

 **OBS!** Du bör ansluta datorn till ett eluttag när du bränner en cd- eller dvd-skiva.

Du kan kontrollera batteriets laddning innan du sätter in batteriet i datorn (läs "Kontrollera batteriets laddning" på sidan 130). Du kan också ställa in energisparfunktionerna så att du får ett varningsmeddelande när batterinivån är låg (läs "Konfigurera strömhanteringsinställningarna" i *Användarhandboken*).

 **WARNING:** Om du använder ett inkompatibelt batteri kan risken för brand eller explosion öka. Byt bara till ett kompatibelt batteri från Dell. Litiumjonbatteriet har utformats att fungera med din Dell-dator. Använd inte ett batteri som är avsett för andra datorer.

 **WARNING:** Släng inte batterier i soporna. När det inte längre går att ladda batteriet bör du kassera det på lämpligt sätt. Kontakta kommunen eller en miljövårdsorganisation om du vill veta mer om hur du bör kassera batteriet. Se "Kassering av batterier" i *Produktinformationsguiden*.

 **WARNING:** Felaktigt bruk av batterier kan öka risken för brand och kemiska brännskador. Stick inte hål på batteriet, bränn det inte, försök inte ta isär det och exponera det inte för temperaturer över 60°C (140°F). Förvara batteriet oåtkomligt för barn. Hantera skadade eller läckande batterier mycket försiktigt. Skadade batterier kan läcka eller orsaka skador på personer eller utrustning.

Kontrollera batteriets laddning

Batterimätaren i Dell QuickSet, fönstret **Energimätare** och ikonen  i Microsoft Windows, batteriets laddnings- och tillståndsmätare och varningen för låg batteriladdning tillhandahåller information om batteriets laddning.

Batterimätaren i Dell™ QuickSet

Om Dell QuickSet är installerat trycker du på <Fn><F3> om du vill visa QuickSet Battery Meter (batterimätare). I fönstret Battery Meter visas datorbatteriets status, batteriets tillstånd, laddningsnivå och återstående laddningstid.

Mer information om QuickSet får du om du högerklickar på ikonen  i aktivitetsfältet och väljer **Hjälp**.

Energimätaren i Microsoft® Windows®

Energimätaren i Windows indikerar batteriets återstående laddning. Du kan kontrollera Energimätaren genom att dubbelklicka på ikonen  i aktivitetsfältet.

Om datorn är ansluten till ett eluttag visas ikonen .

Batterimätare

Om du trycker en gång på statusknappen på batteriladdningsmätaren eller *trycker och håller intryckt* kan du kontrollera:

- Batteriets laddning (kontrollera genom att trycka på och *släppa* statusknappen)
- Batteriets tillstånd (kontrollera genom att trycka på statusknappen och *hålla* den intryckt)

Batteriets drifttid påverkas av hur många gånger det har laddats. Efter hundratals laddnings- och urladdningscykler kan batteriet förlora en del laddnings- eller leveranskapacitet. Ett batteri kan visa statusen "laddat" men ändå har minskad laddningskapacitet (tillstånd).

Kontrollera batteriets laddning

Om du vill kontrollera batteriets laddning *trycker du på och släpper* statusknappen på batteriladdningsmätaren så tänds batterinivålamporna. Varje lampa motsvarar cirka 20 procent av full laddning. Om batteriet exempelvis har kvar 80 procent av laddningen tänds fyra av lamporna. Om ingen lampa tänds är batteriet urladdat.

Kontrollera batteriets tillstånd



OBS! Du kan kontrollera batteriets tillstånd på ett av följande två sätt: med laddningsmätaren på batteriet enligt beskrivningen nedan och med batterimätaren i Dell QuickSet. Mer information om QuickSet får du om du högerklickar på ikonen  i aktivitetsfältet och väljer **Hjälp**.

Om du vill kontrollera batteriets tillstånd med laddningsmätaren *trycker du och håller ner* statusknappen på batteriladdningsmätaren i minst 3 sekunder. Om ingen lampa tänds är batteriet i god kondition och minst 80 procent av den ursprungliga laddningskapaciteten återstår. Varje lampa representerar ytterligare försämring. Om fem lampor tänds återstår mindre än 60 procent av laddningskapaciteten och du bör överväga att byta batteriet. Läs "Specifikationer" i *Användarhandboken* om du vill ha mer information om batteriets drifttid.

Batterivarningsindikator

- ➡ **ANMÄRKNING:** Om du får en varning om låg batteriladdning bör du spara det du håller på med omedelbart för att undvika att förlora eller förstöra data. Anslut sedan datorn till ett eluttag. Om batteriet blir helt urladdat försätts datorn automatiskt i viloläge.

När batteriet är urladdat till cirka 90 procent visas som standard ett varningsmeddelande. Du kan ändra inställningarna för batterilarm i QuickSet eller fönstret **Egenskaper för Energialternativ**. Läs ”Konfigurera strömhanteringsinställningarna” i *Användarhandboken* om du vill ha information om hur du kommer åt QuickSet eller fönstret **Egenskaper för Energialternativ**.

Ladda batteriet

- 🔌 **OBS!** Dell™ ExpressCharge™ för att nätadaptern laddar upp ett fullständigt tömt batteri till omkring 80 procents laddning på en timme när datorn är avstängd, och till hundra procent på omkring två timmar. Laddningstiden är längre om datorn är på. Du kan låta batteriet sitta i datorn så länge du vill. I batteriet finns speciella kretsar som skyddar mot överladdning.

När du ansluter datorn till ett eluttag, eller sätter i ett batteri medan datorn är ansluten till uttaget, kontrolleras batteriladdningen och temperaturen automatiskt. Eventuellt laddar nätadaptern batteriet så att laddningen bibehålls.

Om batteriet är varmt på grund av att det har använts eller av att omgivningen är varm kan det hända att det inte laddas trots att du ansluter datorn till ett eluttag.

Batteriet är för varmt för att laddas om indikatorn  blinkar omväxlande grönt och orange. Koppla ur datorn från eluttaget och låt sedan datorn och batteriet svalna i rumstemperatur. Anslut sedan datorn till eluttaget och fortsätt att ladda batteriet.

Mer information om hur du kan lösa batteriproblem finns i ”Problem med strömförsörjningen” i *Användarhandboken*.

Ta bort batteriet

- ⚠ **VARNING:** Innan du gör något av nedanstående ska du stänga av datorn, koppla bort nätadaptern från eluttaget och datorn, koppla bort modemmet från vägguttaget och datorn och avlägsna alla andra externa kablar från datorn.

- ⚠ **VARNING:** Om du använder ett inkompatibelt batteri kan risken för brand eller explosion öka. Byt bara till ett kompatibelt batteri från Dell. Batteriet har utformats att fungera med din Dell™-dator. Använd inte ett batteri som är avsett för andra datorer.

- ➡ **ANMÄRKNING:** Du måste avlägsna alla externa kablar från datorn för att undvika eventuella skador på kontakter. Du finner information om hur du byter ut det extra batteriet, som finns i mediefacket, i ”Använda multimedia” i *Användarhandboken*.

Så här tar du bort batteriet:

- 1 Om datorn är ansluten till en dockningsstation (dockad) frigör du den. Mer information finns i dokumentationen som medföljde dockningsstationen.
- 2 Kontrollera att datorn är avstängd.
- 3 Skjut och håll låsspärren på batterifacket på datorns undersida.
- 4 Ta ut batteriet ur batterifacket.

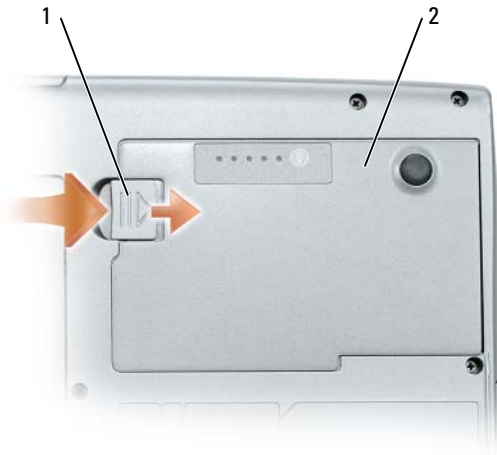

- 1 batterifackets låspärr 2 batteriet

Byt batteriet genom att sätta det i facket och trycka ner tills låspärren klickar till.

Förvara batterier

Ta ut batteriet ur datorn om du inte ska använda den under en tid. Om ett batteri förvaras en längre tid utan att användas, laddas det ur. Efter en lång tids förvaring bör du ladda upp batteriet på nytt innan du använder det (läs "Ladda batteriet" på sidan 131).

Felsökning

Problem med låsningar och programvara

 **VARNING:** Innan du utför någon av åtgärderna i det här avsnittet ska du läsa igenom och följa anvisningarna i *Produktinformationsguiden*.

Datorn startar inte

KONTROLLERA ATT NÄTADAPTERN SITTER I ORDENTLIGT FAST I DATORN OCH I ELUTTAGET.

Datorn svarar inte

 **ANMÄRKNING:** Du kan förlora data om du inte kan stänga av datorn på det vanliga sättet via operativsystemet.

STÄNG AV DATORN — Om ingenting händer när du trycker på en tangent eller rör på musen håller du strömbrytaren intryckt i åtta till tio sekunder tills datorn stängs av. Starta sedan om datorn.

Ett program svarar inte eller kraschar ofta

 **OBS!** Det finns oftast installationsanvisningar för programvaran i tillhörande dokumentation eller på medföljande diskett eller cd-skiva.

AVSLUTA PROGRAMMET —

- 1 Tryck på <Ctrl><Shift><Esc> samtidigt.
- 2 Klicka på Enhetshanteraren.
- 3 Klicka på det program som inte längre svarar.
- 4 Klicka på Avsluta aktivitet.

KONTROLLERA DOKUMENTATIONEN TILL PROGRAMMET — Avinstallera och installera om programmet om det behövs.

Ett program är avsett för en tidigare version av Microsoft® Windows®

KÖR GUIDEN PROGRAMKOMPATIBILITET — Guiden Programkompatibilitet konfigurerar program så att de körs i en miljö som liknar tidigare operativsystem.

- 1 Klicka på Start→ Alla programs→ Tillbehör→ Guiden Programkompatibilitet→ Nästa.
- 2 Följ instruktionerna på skärmen.

Skärmen blir helt blå

STÄNG AV DATORN — Om ingenting händer när du trycker på en tangent eller rör på musen håller du strömbrytaren intryckt i åtta till tio sekunder tills datorn stängs av. Starta sedan om datorn.

Andra programproblem

SE EFTER I PROGRAMDOKUMENTATIONEN ELLER KONTAKTA ÅTERFÖRSÄLJAREN AV PROGRAMVARAN —

- Se till att programmet är kompatibelt med det operativsystem som är installerat på datorn.
- Se till att datorn uppfyller de minimikrav för maskinvara som krävs för att köra programmet. Dokumentation för programmet innehåller mer information.
- Se till att programmet är rätt installerat och konfigurerat.
- Kontrollera att drivrutinerna inte står i konflikt med andra program.
- Avinstallera och installera om programmet om det behövs.

SÄKERHETSKOPIERA FILERNA OMEDELBART.

ANVÄND ETT ANTIVIRUSPROGRAM FÖR ATT KONTROLLERA ATT DET INTE FINNS VIRUS PÅ HÅRDISKEN, DISKETTERNA ELLER CD-SKIVORNA.

SPARA OCH STÄNG ALLA ÖPPNA FILER OCH PROGRAM OCH STÄNG AV DATORN PÅ Startmenyn.

GENOMSÖK DATORN EFTER SPIONPROGRAM — Om datorn är trög, om du ofta får se popup-annonser eller har problem med att ansluta till Internet kan datorn vara infekterad med spionprogram. Sök igenom datorn och ta bort spionprogrammen med ett antivirusprogram som även tar bort spionprogram (du kan behöva uppgradera programmet). Besök support.dell.com och sök på nyckelordet *spyware* (*spionprogram*) om du vill ha mer information.

KÖR DELL DIAGNOSTICS — Läs ”Dell Diagnostics” på sidan 134. Om alla tester slutförs utan problem har felet med ett program att göra.

Dell Diagnostics



VARNING: Innan du utför någon av åtgärderna i det här avsnittet ska du läsa igenom och följa anvisningarna i *Produktinformationsguiden*.

När ska man använda Dell Diagnostics

Om du har problem med datorn utför du kontrollerna i ”Problem med låsningar och programvara” på sidan 133 det här avsnittet och kör Dell Diagnostics innan du kontaktar Dell för att få hjälp.

Skriv gärna ut instruktionerna innan du börjar.



ANMÄRKNING: Dell Diagnostics fungerar bara på datorer från Dell™.



OBS! Cd-skivan *Drivers and Utilities* är ett tillval och medföljer inte alla datorer.

Starta Dell Diagnostics från hårddisken eller från cd-skivan *Drivers and Utilities* (som även kallas *ResourceCD*).

Starta Dell Diagnostics från hårddisken

Dell Diagnostics finns på en dold diagnostikpartition på hårddisken.



OBS! Kontakta Dell om bildskärmen inte fungerar (läs ”Kontakta Dell” i *Användarhandboken*).

- 1 Stäng av datorn.
- 2 Om datorn är ansluten till en dockningsstation (dockad) frigör du den. Mer information finns i dokumentationen som medföljde dockningsstationen.
- 3 Anslut datorn till ett eluttag.
- 4 Diagnostics kan öppnas på två sätt:
 - a Starta datorn. När DELL™-logotypen visas trycker du direkt på <F12>. Välj Diagnostics från startmenyn och tryck på <Enter>.

 **OBS!** Om du väntar för länge och operativsystemets logotyp visas, fortsätter du att vänta tills skrivbordet i Microsoft® Windows® visas. Stäng sedan av datorn och försök igen.

- b Tryck och håll <Fn>-tangenter intryckt medan du sätter igång datorn.

 **OBS!** Får du ett meddelande om att ingen partition för diagnostikverktyget hittades kör du Dell Diagnostics från cd-skivan *Drivers and Utilities*.

Datorn kör då Systemgenomgång före start, en serie enkla tester av moderkortet, tangentbordet, hårddisken och bildskärmen.

- Svara på de frågor som eventuellt visas under genomgången.
- Om ett fel upptäcks stannar datorn och avger en ljudsignal. Om du vill avbryta genomgången och starta om datorn trycker du på <Esc>. Om du vill fortsätta till nästa test trycker du på <y>. Om du vill testa den komponent som inte fungerar på nytt trycker du på <r>.
- Om du upptäcker något fel under systemgenomgången skriver du ned felkoderna och kontaktar Dell (se "Kontakta Dell" i *Användarhandboken*).

Om systemgenomgången slutförs utan problem visas meddelandet Booting Dell Diagnostic Utility Partition (datorn startas från partitionen för Dell Diagnostic). Press any key to continue (fortsätt genom att trycka på valfri tangent).

- 5 Tryck på valfri tangent för att starta Dell Diagnostics från hårddiskens diagnostikpartition.

Så här startar du Dell Diagnostics från cd-skivan *Drivers and Utilities*

- 1 Mata in cd-skivan *Drivers and Utilities*.
- 2 Stäng av och starta om datorn.

När DELL-logotypen visas trycker du direkt på <F12>.

Om du väntar för länge och Windows-logotypen visas, fortsätter du att vänta tills Windows har startats. Stäng sedan av datorn och försök igen.

 **OBS!** I nästa steg ändras startordningen bara tillfälligt. Nästa gång startas datorn enligt systeminställningarna.
- 3 När listan med startenheter visas markerar du CD/DVD/CD-RW-spelare och trycker på <Enter>.
- 4 Välj alternativet **Boot from CD-ROM** (starta från cd-skiva) på menyn som visas och tryck på <Enter>.
- 5 Skriv 1 för att starta menyn och tryck på <Enter> för att fortsätta.

- 6 Välj **Run the 32 Bit Dell Diagnostics** (kör 32-bitars Dell Diagnostics) i den numrerade listan. Finns det flera versioner väljer du den som gäller din dator.
- 7 När **huvudmenyn** för Dell Diagnostics visas väljer du det test som du vill köra.

Huvudmenyn för Dell Diagnostics

- 1 Klicka på önskat alternativ när Dell Diagnostics startas och skärmen med **huvud meny** visas.

Testalternativ	Funktion
Express Test (snabbtest)	Utför ett snabbtest av olika enheter. Testet tar vanligtvis 10 till 20 minuter och kräver inte att användaren gör något. Kör Express Test först så ökar chanserna att hitta problemet snabbt.
Extended Test (utökat test)	Utför ett utökat test av enheterna. Testet tar normalt en timme eller mer, och användaren måste svara på frågor då och då.
Custom Test (anpassat test)	Testar en viss enhet. Du kan anpassa de tester som du vill köra.
Symptom Tree (symptomträd)	Här visas de vanligaste problemsymptomen och här kan du välja ett test utifrån symptomen som datorn uppvisar.

- 2 Om du stöter på ett problem under ett test visas ett meddelande med en felkod och en beskrivning av problemet. Skriv upp felkoden och problembeskrivningen och följ sedan instruktionerna på skärmen. Om du inte kan lösa felet, kontaktar du Dell (se ”Kontakta Dell” i *Användarhandboken*).



OBS! Datorns servicenummer visas överst på varje testsida. När du kontaktar Dell frågar supportpersonalen efter ditt servicenummer.

- 3 Om du kör ett test med alternativen **Custom Test** (anpassat test) eller **Symptom Tree** (symptomträd) får du mer information om du klickar på någon av flikarna som beskrivs i tabellen här nedan.

Flik	Funktion
Results (resultat)	Visar testresultatet och eventuella feltillstånd som har påträffats.
Errors (fel)	Visar feltillstånd som har påträffats, felkoder och problembeskrivningar.
Help (hjälp)	Beskriver testet och kan innehålla information om eventuella testkrav.

Flik	Funktion
Configuration (konfiguration)	Visar den valda enhetens maskinvarukonfiguration. Dell Diagnostics hämtar konfigurationsinformation för alla enheter från systeminställningsprogrammet, minnet och olika interna test och visar sedan informationen i enhetslistan till vänster på skärmen. Enhetslistan kanske inte innehåller namnen på alla komponenter som är installerade eller alla enheter som är anslutna till datorn.
Parameters (parametrar)	Med dessa kan du anpassa testet genom att ändra inställningarna.

- 4** När testerna är slutförda tar du ut cd-skivan om du har kört Dell Diagnostics från cd-skivan *Drivers and Utilities*.
- 5** När testet är slutfört stänger du testfönstret och går tillbaka till **huvud menyn**. Om du vill avsluta Dell Diagnostics och starta om datorn stänger du fönstret från **huvudmenyn**.

Register

A

antivirusprogram, 136
Användarhandbok, 124

B

batteriet
batterimätare, 132
energimätare, 132
förvara, 134
kontrollera laddningen, 132
ladda, 133
prestanda, 131
ta bort, 133

C

cd-skivan Drivers and
Utilities, 123
Cd-skivor
operativsystem, 126

D

datorn
datorn är trög, 136
kraschar, 135
svarar inte, 135
Dell Diagnostics
använda, 136
om, 136

starta från cd-skivan Drivers
and Utilities, 137
starta från hårddisken, 136
Dells supportwebbplats, 125
Diagnostics
Dell, 136
dokumentation
Användarhandbok, 124
ergonomi, 123
föreskrifter, 123
garanti, 123
Licensavtal för
slutanvändare, 123
online, 125
Produktinformationsguide, 123
säkerhet, 123

E

ergonomi, 123
etiketter
Microsoft Windows, 124
Servicenummer, 124

F

felsökning
Dell Diagnostics, 136
Hjälp- och supportcenter, 125
problem med låsningar och
programvara, 135

G

guider
Guiden
Programkompatibilitet, 135

H

Hjälp- och supportcenter, 125
Hjälp om Dell QuickSet, 126
hjälpfil
Windows Hjälp- och
supportcenter, 125

I

information om gällande
bestämmelser, 123
Information om garantier, 123

L

Licensavtal för
slutanvändare, 123

M

maskinvara
Dell Diagnostics, 136

O

- operativsystem
 - Cd, 126
 - installera om, 126

P

- problem
 - blå skärm, 135
 - datorn är trög, 136
 - datorn kraschar, 135
 - datorn startar inte, 135
 - datorn svarar inte, 135
 - Dell Diagnostics, 136
 - låsningar, 135
 - program, 135-136
 - program och kompatibilitet
 - med Windows, 135
 - programmet kraschar, 135
 - programmet svarar inte, 135
 - spionprogram, 136
- Produktinformationsguide, 123
- program
 - problem, 135-136

R

- ResourceCD
 - Dell Diagnostics, 136

S

- säkerhetsanvisningar, 123
- Servicenummer, 124
- spionprogram, 136
- supportwebbplats, 125
- systembilder
 - baksida, 129
 - framsida, 128
 - höger sida, 129
 - undersida, 129-130
 - vänster sida, 129

W

- Windows XP
 - Guiden
 - Programkompatibilitet, 135
 - Hjälp- och supportcenter, 125
 - installera om, 126

ת

תג שירות, 146

תוויות

Microsoft Windows, 146

תג שירות, 146

תוכנה

בעיות, 156

תוכנית האבחון של Dell

אודות, 157

הפעלה מהכונן הקשיח, 157

תוכנת אנטי וירוס, 156

תוכנת ריגול, 156

תיעוד

אחריות, 145

ארגונומיה, 145

בטיחות, 145

הסכם רישיון למשתמש קצה, 145

מדריך למשתמש, 145

מדריך מידע מוצר, 145

מקוון, 146

תקינה, 145

תצוגות מערכת

גב, 150

חזית, 149

צד ימין, 150

צד שמאל, 150

תחתית, 150-151

תקליטור Drivers and Utilities

(מנהלי התקנים ותוכניות שירות), 145

תקליטורים

מערכת הפעלה, 147

תקליטור Drivers and Utilities

(מנהלי התקנים ותוכניות שירות), 145

- o**
- סוללה
 - אחסון, 155
 - בדיקת הטעינה, 153
 - ביצועים, 152
 - הוצאה, 154
 - טעינה, 154
 - מד טעינה, 153
 - מד צריכת חשמל, 153
- ע**
- עזרה של QuickSet, 147
- פ**
- פתרון בעיות
 - מרכז העזרה והתמיכה, 147
 - נעילות ובעיות תוכנה, 155
 - תוכנית האבחון של Dell, 157
- ק**
- קובץ עזרה
 - מרכז העזרה והתמיכה של Windows, 147
- ה**
- הוראות בטיחות, 145
 - הסכם רישיון למשתמש קצה, 145
- ח**
- חומרה
 - הפעלה מהתקליטור
 - Drivers and Utilities, 158
 - שימוש, 157
 - תוכנית האבחון של Dell, 157
- מ**
- מדריך למשתמש, 145
 - מדריך מידע מוצר, 145
 - מחשב
 - ביצועים איטיים, 156
 - מפסיק להגיב, 155
 - קריסות, 155-156
 - מידע אודות אחריות, 145
 - מידע ארגונומי, 145
 - מידע תקינה, 145
 - מערכת הפעלה
 - התקנה מחדש, 147
 - תקליטור, 147
 - מרכז העזרה והתמיכה, 147
- ר**
- תוכנית האבחון של Dell, 157
 - תוכנית מפסיקה להגיב, 156
 - תוכנת ריגול, 156
- ResourceCD**
- תוכנית האבחון של Dell, 157
- W**
- Windows XP
 - התקנה מחדש, 147
 - מרכז העזרה והתמיכה, 147
 - Program Compatibility Wizard
 - (אשף תאימות תוכניות), 156
- א**
- אבחון
 - Dell, 157
 - אשפים
 - Program Compatibility Wizard
 - (אשף תאימות תוכניות), 156
 - אתר Dell Support, 146
 - אתר תמיכה, 146
- ב**
- בעיות
 - ביצועי מחשב איטיים, 156
 - מחשב אינו עולה, 155
 - מחשב מפסיק להגיב, 155
 - מסך כחול, 155
 - נעילות, 156
 - קריסות מחשב, 155-156
 - קריסת תוכניות, 156
 - תאימות תוכניות ו-Windows, 156
 - תוכנה, 155-156

3 אם אתה מבצע בדיקה מהאפשרות **Custom Test** או **Symptom Tree**, להץ על הכרטיסייה המתאימה המתוארת בטבלה הבאה לקבלת מידע נוסף.

כרטיסייה	פעולה
Results (תוצאות)	הצגת תוצאות הבדיקה ומצבי שגיאה שבהם נתקלה המערכת.
Errors (שגיאות)	הצגת מצבי שגיאה שבהם נתקלה המערכת, קודי שגיאה ותיאורי הבעיות.
Help (עזרה)	תיאור הבדיקה ולעתים גם את ציון הדרישות לביצוע הבדיקה.
Configuration (הגדרת תצורה)	הצגת הגדרת התצורה של המערכת עבור ההתקן שנבחר. תוכנית האבחון של Dell מקבלת את מידע התצורה עבור כל ההתקנים מתוכנית הגדרת המערכת, מהזיכרון וממספר בדיקות פנימיות, ומציגה את המידע ברשימת ההתקנים בחלונית השמאלית במסך. ייתכן שברשימת ההתקנים לא יוצגו שמותיהם של כל הרכיבים המותקנים במחשב או של כל ההתקנים המחוברים למחשב.
Parameters (פרמטרים)	בכרטיסייה זו ניתן להתאים אישית את הבדיקה על-ידי שינוי הגדרות הבדיקה.

4 אם הפעלת את תוכנית האבחון של Dell מהתקליטור *Drivers and Utilities* (מנהלי התקנים ותוכניות שירות) לאחר השלמת הבדיקות הוצא את התקליטור.

5 עם סיום הבדיקות, סגור את מסך הבדיקה כדי לחזור אל המסך **Main Menu** (תפריט ראשי). ליציאה מ-Dell Diagnostics (תוכנית האבחון של Dell) והפעלה מחדש של המחשב, סגור את המסך **Menu Main** (תפריט ראשי).

5 הקש על מקש כלשהו כדי להפעיל את תוכנית האבחון של Dell ממחיצת תוכנית האבחון בדיסק הקשיה.

הפעלת תוכנית האבחון של Dell מהתקליטור Drivers and Utilities (מנהלי התקנים ותוכניות שירות)

- 1 הכנס את התקליטור *Drivers and Utilities*.
- 2 כבה והפעל מחדש את המחשב.
- 3 כאשר מופיע הלוגו DELL, הקש מייד על <F12>.
- 4 אם אתה ממתין זמן רב מדי והלוגו של Windows מופיע, המשיך להמתין עד אשר יופיע שולחן העבודה של Windows. לאחר מכן כבה את המחשב ונסה שנית.
- 5 **הערה:** השלבים הבאים משנים את רצף האתחול באופן חד פעמי בלבד. בהפעלה הבאה, המחשב יאתחל בהתאם להתקנים שצוינו בתוכנית הגדרת המערכת.
- 6 כאשר רשימת ההתקנים של האתחול מופיעה, בחר **CD/DVD/CD-RW Drive** והקש <Enter>.
- 7 בתפריט שמופיע, בחר באפשרות **Boot from CD-ROM** (אתחל מכונן תקליטורים) והקש Enter.
- 8 הקש 1 כדי להפעיל את התפריט והקש Enter כדי להמשיך.
- 9 בחר **Run the 32 Bit Dell Diagnostics** מהרשימה הממוספרת. אם רשומות מספר גרסאות, בחר את הגרסה המתאימה למחשב שברשותך.
- 10 כשהמסך **Main Menu** (תפריט ראשי) של תוכנית האבחון של Dell מופיע, בחר את הבדיקה שברצונך להפעיל.

תפריט ראשי של תוכנית האבחון של Dell

- 1 לאחר שתוכנית האבחון של Dell נטענת והמסך **Main Menu** (תפריט ראשי) מופיע, לחץ על הלחצן של האפשרות הרצויה.

אפשרות	פעולה
Express Test (בדיקה מהירה)	ביצוע בדיקה מהירה של התקנים. בדיקה זו נמשכת בדרך כלל בין 10 ל- 20 דקות ואינה דורשת את התערבותך. הפעל את Express Test תחילה כדי לאתר את הבעיה במהירות.
Extended Test (בדיקה מורחבת)	ביצוע בדיקה מקיפה של התקנים. בדיקה זו נמשכת בדרך כלל שעה או יותר ומחייבת אותך לענות על שאלות מדי פעם.
Custom Test (בדיקה מותאמת אישית)	בדיקת התקן מסוים. באפשרותך להתאים אישית את הבדיקות שברצונך לבצע.
Symptom Tree (עץ תסמינים)	אפשרות זו מפרטת את התסמינים הנפוצים ביותר ומאפשרת לבחור בדיקה בהתאם לתסמין של הבעיה בה נתקלת.

- 2 אם המערכת נתקלת בבעיה במהלך בדיקה, מופיעה הודעה עם קוד השגיאה ותיאור הבעיה. העתק את קוד השגיאה ואת תיאור הבעיה, ופעל לפי ההוראות המופיעות על המסך.
אם אינך מצליח לפתור את מצב השגיאה, צור קשר עם Dell (עייין בסעיף "פנייה אל Dell" במדריך למשתמש).

הערה: תג השירות של המחשב מוצג בחלק העליון של כל מסך בדיקה. אם תפנה אל Dell, נציג התמיכה הטכנית יבקש ממך את תג השירות.

תוכנית האבחון של Dell

⚠️ זהירות: לפני שתתחיל לבצע הליך כלשהו בסעיף זה, בצע את הוראות הבטיחות במדריך מידע המוצר.

מתי להשתמש בתוכנית האבחון של Dell

אם נתקלת בבעיה במחשב, בצע את הבדיקות שבסעיף "נעילות ובעיות תוכנה" בעמוד 155 והפעל את תוכנית האבחון של Dell, לפני שתפנה אל Dell בבקשה לסיוע טכני. מומלץ להדפיס הליכים אלה לפני שתתחיל.

שיום לב: תוכנית האבחון של Dell פועלת רק במחשבי Dell™.

הערה: התקליטור *Drivers and Utilities* הוא אופציונלי ועשוי שלא להיות מצורף למחשב שברשותך.

הפעל את תוכנית האבחון של Dell מהכונן הקשיח או מהתקליטור *Drivers and Utilities* (מנהלי התקנים ותוכניות שירות) (מוכר גם כ-ResourceCD).

הפעלת תוכנית האבחון של Dell מהכונן הקשיח

תוכנית האבחון של Dell ממוקמת במחיצה נסתרת בכונן הקשיח המיועדת לתוכניות השירות.

הערה: אם המחשב אינו מציג תמונת מסך, צור קשר עם Dell (עיין בסעיף "פנייה אל Dell" במדריך למשתמש).

1 כבה את המחשב.

2 אם המחשב מחובר להתקן עגינה (מעוגן), נתק אותו מהתקן העגינה. לקבלת הוראות, עיין בתיעוד המצורף להתקן העגינה.

3 חבר את המחשב לשקע חשמל.

4 ניתן להפעיל את האבחון באחת משתי דרכים:

א הפעל את המחשב. כאשר מופיע הלוגו DELL™, הקש מייד על <F12>. בחר Diagnostics (אבחון) מתפריט האתחול והקש <Enter>.

הערה: אם אתה ממתין זמן רב מדי והלוגו של מערכת ההפעלה מופיע, המשך להמתין עד אשר יופיע שולחן של Microsoft® Windows®. לאחר מכן כבה את המחשב ונסה שנית.

ב בעת הפעלת המחשב, החזק את המקש <Fn> לחוץ.

הערה: אם מוצגת הודעה שהמחיצה של תוכנית האבחון לא נמצאה, הפעל את תוכנית האבחון של Dell מהתקליטור *Drivers and Utilities CD* (מנהלי התקנים ותוכניות שירות).

המחשב מפעיל את Pre-boot System Assessment (תוכניות לבדיקת המערכת לפני האתחול) - סדרה של בדיקות ראשוניות של לוח המערכת, המקלדת, הדיסק הקשיח והצג.

- במהלך הבדיקה, ענה על השאלות שמופיעות על המסך.
- אם מזוהה תקלה, המחשב עוצר ומשמיע צפצוף. כדי להפסיק את תהליך הבדיקה ולהפעיל מחדש את המחשב, הקש <Esc>; כדי להמשיך לבדיקה הבאה, הקש <y>; כדי לבדוק שוב את הרכיב שהתגלתה בו תקלה, הקש <z>.
- אם מזוהות תקלות במהלך ה- Pre-boot System Assessment, לפני שתמשיך בתוכנית האבחון של Dell רשום את קודי השגיאה וצור קשר עם Dell (עיין בסעיף "פנייה אל Dell" במדריך למשתמש).

אם בדיקת המערכת לפני האתחול מסתיימת בהצלחה, תקבל ההודעה Booting Dell Diagnostic Utility Partition (מאתחל את מחיצת תוכנית האבחון של Dell). כדי להמשיך, לחץ על מקש כלשהו.

תוכנית מפסיקה להגיב או קורסת שוב ושוב

 **הערה:** תוכנות כוללות בדרך כלל הוראות התקנה בתיעוד או בתקליטון או תקליטור המצורפים אליהן.

סיים את פעולת התוכנית —

- 1 לחץ בו-זמנית על <Esc> <Shift> <Ctrl>.
- 2 לחץ על **מנהל המשימות**.
- 3 לחץ על התוכנית שאינה מגיבה.
- 4 לחץ על **סיים משימה**.

עיין בתיעוד התוכנה — במידת הצורך, הסר ולאחר מכן התקן מחדש את התוכנית.

תוכנית מיועדת לגרסה קודמת של מערכת ההפעלה Microsoft® Windows®

הפעל את אשף תאימות תוכניות — אשף תאימות התוכניות מגדיר את התצורה של תוכנית כך שתופעל בסביבה דומה לסביבות שאינן מערכת ההפעלה Windows XP.

- 1 לחץ על **התחל** ← **כל התוכניות** ← **עוזרים** ← **Program Compatibility Wizard** (אשף תאימות תוכניות) ← **הבא**.
- 2 בצע את ההוראות המופיעות על המסך.

מופיע מסך בצבע כחול מלא

כבה את המחשב — אם אינך מצליח לקבל תגובה בלחיצה על מקש במקלדת או בהזזה של העכבר, לחץ לחיצה ארוכה על לחצן ההפעלה למשך 8 עד 10 שניות לפחות, עד לכיבוי המחשב. לאחר מכן, הפעל מחדש את המחשב.

בעיות תוכנה אחרות

עיין בתיעוד התוכנה או פנה ליצרן התוכנה לקבלת מידע בנוגע לפתרון בעיות —

- ודא שהתוכנית תואמת למערכת ההפעלה המותקנת במחשב.
- ודא שהמחשב עונה על דרישות החומרה המינימליות הדרושות להפעלת התוכנה. לקבלת מידע, עיין בתיעוד התוכנה.
- ודא שהתוכנה הותקנה והוגדרה כהלכה.
- ודא שמנהלי ההתקנים אינם מתנגשים עם התוכנית.
- במידת הצורך, הסר ולאחר מכן התקן מחדש את התוכנית.

גבה את הקבצים שלך מיד.

השתמש בתוכנית לסריקת וירוסים כדי לבדוק את הדיסק הקשיח, התקליטונים או התקליטורים. שמור וסגור את כל הקבצים הפתוחים, צא מכל התוכניות הפתוחות וכבה את המחשב דרך התפריט התחל.

סרוק את המחשב לחיפוש תוכנות ריגול — אם ביצועי המחשב איטיים, פרסומות מוקפצות מופיעות לעתים קרובות, או שיש בעיות בהתחברות לאינטרנט, ייתכן שהמחשב נגוע בתוכנת ריגול. השתמש בתוכנת אנטי-וירוס הכוללת הגנה מפני תוכנות ריגול (ייתכן שיהיה עליך לשדרג את התוכנה שלך) כדי לסרוק את המחשב ולהסיר תוכנות ריגול. לקבלת מידע נוסף, בקר באתר support.dell.com וחפש את מילת המפתח *spyware* (תוכנת ריגול).

הפעל את תוכנית האבחון של Dell — ראה "תוכנית האבחון של Dell" בעמוד 157 במידה וכל הבדיקות עוברות בהצלחה, מצב השגיאה קשור לבעיה בתוכנה.

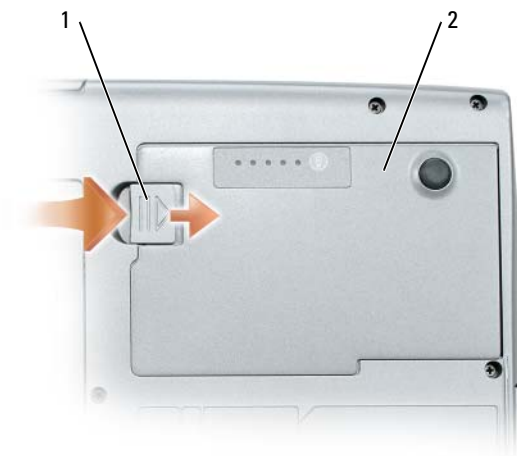

2 סוללה

1 תפס שחרור תא סוללה

כדי להחליף את הסוללה, הנח את הסוללה בתא ולחץ כלפי מטה עד שסגר תא הסוללה חוזר למקומו בנקישה.

אחסון סוללה

בעת אחסון המחשב לזמן ממושך, הוצא את הסוללה. הסוללה מתרוקנת בעת אחסון ממושך. לאחר אחסון ממושך, טען את הסוללה לגמרי לפני השימוש בה (ראה "טעינת הסוללה" בעמוד 154).

פתרון בעיות

נעילות ובעיות תוכנה

⚠ זהירות: לפני שתתחיל לבצע הליך כלשהו בסעיף זה, בצע את הוראות הבטיחות במדריך מידע המוצר.

המחשב אינו עולה

ודא שמתאם זרם החילופין מחובר היטב למחשב ולשקע החשמל.

המחשב מפסיק להגיב

⏪ שים לב: אתה עלול לאבד נתונים במידה ואינך מצליח לבצע כיבוי של מערכת ההפעלה.

כבה את המחשב — אם אינך מצליח לקבל תגובה בלחיצה על מקש במקלדת או בהזזה של העכבר, לחץ לחיצה ארוכה על לחצן ההפעלה למשך 8 עד 10 שניות לפחות, עד לכיבוי המחשב. לאחר מכן, הפעל מחדש את המחשב.

אזהרת סוללה חלשה

שים לב: כדי למנוע אובדן נתונים או השחתת נתונים, שמור את עבודתך מיד עם הופעת אזהרת סוללה חלשה. לאחר מכן, חבר את המחשב לשקע חשמל. אם הסוללה מתרוקנת לגמרי, מצב שינה מתחיל באופן אוטומטי.

כברירת מחדל, חלון מוקפץ מציג אזהרה לאחר התרוקנות כ- 90 אחוז מטעינת הסוללה. באפשרותך לשנות את ההגדרות של התראות הסוללה ב- QuickSet או בחלון **אפשרויות צריכת חשמל** ראה "הגדרת תצורה של ניהול צריכת החשמל" במדריך למשתמש למידע אודות גישה אל QuickSet או אל חלון **אפשרויות צריכת חשמל**.

טעינת הסוללה

הערה: עם Dell™ ExpressCharge™, כאשר המחשב כבוי, מתאם זרם החילופין טוען סוללה ריקה לגמרי עד לטעינה של כ- 80 אחוז בתוך כשעה ועד לטעינה מלאה בתוך כשעתיים. זמן הטעינה ארוך יותר כאשר המחשב מופעל. באפשרותך להשאיר את הסוללה במחשב ככל שתפוז. המעגלים החשמליים הפנימיים של הסוללה מונעים טעינת יתר.

בעת חיבור המחשב לשקע חשמל או התקנת סוללה כאשר המחשב מחובר לשקע חשמל, המחשב בודק את רמת הטעינה ואת הטמפרטורה של הסוללה. במקרה הצורך, מתאם זרם החילופין טוען את הסוללה ושומר על הסוללה טעונה. אם הסוללה חמה עקב שימוש במחשב או שהייה בסביבה חמה, הסוללה עשויה שלא להיטען בעת חיבור המחשב לשקע חשמל. במידה והסוללה חמה מכדי להיטען, תהבהב הנורית  בירוק ובכתום לחילופין. נתק את המחשב משקע החשמל והנח למחשב ולסוללה להתקרר לטמפרטורת החדר. לאחר מכן, חבר את המחשב לשקע חשמל כדי להמשיך בטעינת הסוללה. לקבלת מידע נוסף אודות פתרון בעיות סוללה, עיין בסעיף "בעיות חשמל" במדריך למשתמש.

הוצאת הסוללה

זהירות: לפני ביצוע הליכים אלה, כבה את המחשב, נתק את מתאם זרם החילופין משקע החשמל ומהמחשב, נתק את המודם מהשקע בקיר ומהמחשב, ונתק את כל הכבלים החיצוניים האחרים מהמחשב, אם ישנם כאלה. 

זהירות: שימוש בסוללה לא תואמת עלול לגרום לשריפה או להתפוצצות. החלף את הסוללה רק בסוללה תואמת שנרכשה מ- Dell. הסוללה מתוכננת לעבודה עם מחשב Dell™ שברשותך. אל תשתמש בסוללה ממחשבים אחרים במחשב שברשותך. 

שים לב: עליך להסיר את כל הכבלים החיצוניים מהמחשב כדי למנוע נזק אפשרי למחברים. למידע אודות החלפת הסוללה השנייה, הממוקמת בתא המדיה, ראה "שימוש במולטימדיה" במדריך למשתמש. 

כדי להסיר את הסוללה:

- 1 אם המחשב מחובר להתקן עגינה (מעוגן), נתק אותו מהתקן העגינה. לקבלת הוראות, עיין בתיעוד המצורף להתקן העגינה.
- 2 ודא שהמחשב כבוי.
- 3 הסט והחזק את תפס תא הסוללה בתחתית המחשב.
- 4 הרם את הסוללה והוצא אותה מתא הסוללות.

בדיקת רמת הטעינה של הסוללה

מד הסוללה Dell QuickSet, חלון Power Meter של Microsoft Windows וסמל , מד טעינת הסוללה ומד הבריאות, ואזהרת הסוללה החלשה, מספקים מידע אודות טעינת הסוללה.

מד הסוללה Dell™ QuickSet

אם מותקן Dell QuickSet, הקש <Fn><F3> כדי להציג את מד הסוללה QuickSet. חלון Battery Meter (מד סוללה) מציג את מצב הסוללה, בריאותה, רמת טעינתה וזמן השלמת הטעינה של הסוללה שבמחשב. לקבלת מידע נוסף אודות QuickSet, לחץ לחיצה ימנית על הסמל  בשורת המשימות ולאחר מכן לחץ על עזרה.

Microsoft® Windows® Power Meter

מד צריכת החשמל של Windows מציין את יתרת הטעינה בסוללה. כדי לבדוק את מד צריכת החשמל, לחץ פעמיים על הסמל  בסרגל המשימות.

אם המחשב מחובר לשקע חשמל, מופיע סמל .

מד טעינה

על ידי לחיצה אחת או לחיצה והחזקה של לחצן המצב במד הטעינה על הסוללה, ניתן לבדוק את:



- טעינת הסוללה (על ידי לחיצה ושחרור לחצן המצב)
- בריאות הסוללה (על ידי לחיצה והחזקה של לחצן המצב)

משך הפעולה של הסוללה תלוי במידה ניכרת במספר הטעינות שהיא עברה. לאחר מאות מחזורים של טעינה ופריקה, סוללות מאבדות חלק מקיבולת הטעינה—או בריאות הסוללה. כלומר, הסוללה עשויה להציג מצב של "טעינה" ועם זאת להיות בעלת קיבולת טעינה (בריאות) מופחתת.

בדוק את רמת הטעינה של הסוללה

לבדיקת רמת הטעינה של הסוללה, לחץ ושחרר את לחצן המצב במד טעינת הסוללה כדי להדליק את נוריות רמת הטעינה. כל אחת מהנוריות מייצגת כ- 20 אחוזים מכלל טעינת הסוללה. לדוגמה, אם בסוללה נותרו 80 אחוזים מהמטען, ארבע מהנוריות ידלקו. אם אף נורית אינה דולקת, הסוללה אינה טעונה.

בדוק את בריאות הסוללה

 **הערה:** ניתן לבדוק את בריאות הסוללה באחת משתי דרכים: על ידי שימוש במד טעינת הסוללה על הסוללה כפי שמתואר להלן ועל ידי שימוש במד הסוללה ב-Dell QuickSet. למידע אודות QuickSet, לחץ לחיצה ימנית על הסמל  בשורת המשימות ולאחר מכן לחץ על עזרה.

כדי לבדוק את בריאות הסוללה באמצעות מד טעינת הסוללה, לחץ והחזק את לחצן המצב על מד טעינת הסוללה במשך 3 שניות לפחות. אם לא מופיעות נוריות, הסוללה במצב טוב ונותרו יותר מ- 80 אחוזים מקיבולת הטעינה המקורית. כל נורית מייצגת ירידה של מספר אחוזים. אם נדלקות חמש נוריות, נותרו פחות מ- 60 אחוזים מקיבולת הטעינה ועליך לשקול להחליף את הסוללה. לקבלת מידע נוסף אודות משך הפעולה של הסוללה, עיין בסעיף "מפרטים" במדריך למשתמש.

שימוש בסוללה

ביצועי הסוללה

הערה: לקבלת מידע אודות האחריות של Dell עבור המחשב, עיין במדריך מידע המוצר או במסמך האחריות הנפרד המצורף למחשב.

לקבלת ביצועי מחשב מיטביים וכדי לסייע בשמירת הגדרות BIOS, הפעל את מחשב Dell™ הנייד שברשותך כאשר הסוללה הראשית מותקנת תמיד. סוללה אחת מצורפת כציוד סטנדרטי בתא הסוללות.

הערה: מאחר שיתכן כי הסוללה אינה טעונה במלואה, השתמש במתאם זרם החילופין לחיבור המחשב החדש לשקע חשמל בפעם הראשונה שאתה משתמש במחשב. לקבלת התוצאות הטובות ביותר, הפעל את המחשב עם מתאם זרם החילופין עד לטעינה מלאה של הסוללה. להצגת מצב טעינת הסוללה, לחץ על **התחל** ← **הגדרות** ← **לוח הבקרה** ← **אפשרויות צריכת חשמל** ← **מד צריכת החשמל**.

הערה: משך הפעולה של הסוללה (הזמן שסוללה יכולה להחזיק טעינה) יורד במשך הזמן. בהתאם לתדירות השימוש בסוללה ולתנאים שבהם היא פועלת, ייתכן שתצטרך לרכוש סוללה חדשה במהלך חי"י המחשב שברשותך. משך הפעולה של הסוללה משתנה בהתאם לתנאי הפעולה. באפשרותך להתקין סוללה שנייה אופציונלית בתא המדיה, כדי להאריך בצורה משמעותית את משך הפעולה.

משך הפעולה יורד במידה משמעותית בעת ביצוע פעולות מסוימות, וביניהן:

- שימוש בכוננים אופטיים
- שימוש בהתקני תקשורת אלחוטית, כרטיסי PC, ExpressCards, כרטיסי זיכרון מדיה או התקני USB
- שימוש בהגדרות תצוגה בהירות מאוד, שומרי מסך תלת-ממדיים, או תוכניות אחרות הצורכות חשמל רב כגון יישומים מורכבים של גרפיקה תלת-ממדית
- הפעלת המחשב במצב ביצועים מרביים (ראה סעיף "הגדרת תצורה של ניהול צריכת החשמל" במדריך למשתמש)

הערה: מומלץ לחבר את המחשב לשקע חשמל בעת כתיבה לתקליטור או ל-DVD. באפשרותך לבדוק את טעינת הסוללה לפני התקנתה במחשב (ראה "בדיקת רמת הטעינה של הסוללה" בעמוד 153). באפשרותך גם להגדיר את אפשרויות ניהול צריכת החשמל כדי לקבל התראה כאשר טעינת הסוללה נמוכה (ראה "הגדרת תצורה של ניהול צריכת החשמל" במדריך למשתמש).

זהירות: שימוש בסוללה לא תואמת עלול לגרום לשריפה או להתפוצצות. החלף את הסוללה רק בסוללה תואמת שנרכשה מ-Dell. סוללת הליתיום-יון מתוכננת לעבודה עם מחשב Dell שברשותך. אל תשתמש בסוללה ממחשבים אחרים במחשב שברשותך.

זהירות: אל תשליך סוללות לאשפה הביתית. כאשר הסוללה אינה נטענת עוד, פנה אל הרשות המקומית לפינוי אשפה לקבלת ייעוץ אודות סילוק סוללות ליתיום-יון. ראה, "סילוק סוללות" במדריך מידע המוצר.

זהירות: שימוש לא הולם בסוללה עלול להגביר את הסכנה של שריפה או כויה כימית. אין לנקב, לשרוף, לפרק, או לחשוף את הסוללה לטמפרטורות גבוהות מ-60°C (140°F). הרחק את הסוללה מהישג ידם של ילדים. יש לטפל בהירות בסוללות שניזוקו או שדולפות. סוללות פגומות עשויות לדלוף ולגרום לפציעות או לנזק בציוד.

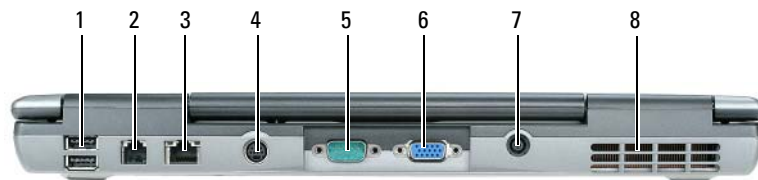

- | | | | | | |
|---|-----------------------|---|-------------------|---|------------------|
| 1 | מחברי USB (2) | 2 | מחבר מודם (RJ-11) | 3 | מחבר רשת (RJ-45) |
| 4 | מחבר S-video, TV-out | 5 | מחבר טורי | 6 | מחבר מסך |
| 7 | מחבר מתאם זרם חילופין | 8 | פתחי אוורור | | |

מבט מלמטה

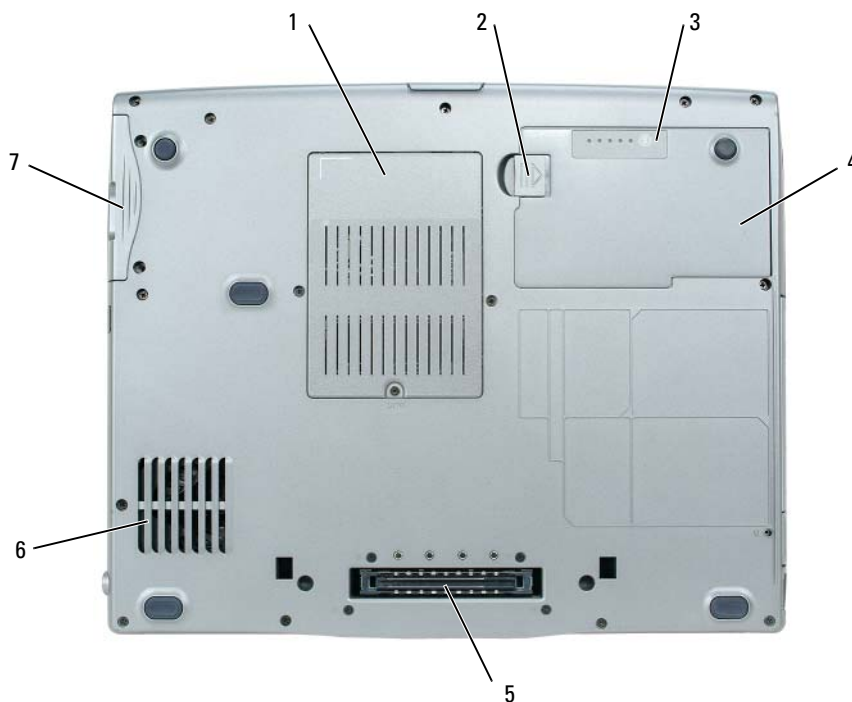

- | | | | | | |
|---|-----------------------------|---|--------------------|---|----------------|
| 1 | רכיב זיכרון/מודם/מיני-כרטיס | 2 | תפס שחרור תא סוללה | 3 | מד טעינת סוללה |
| 4 | סוללה | 5 | חריץ התקן העגינה | 6 | פתחי אוורור |
| 7 | כונן קשיח | | | | |

מבט משמאל

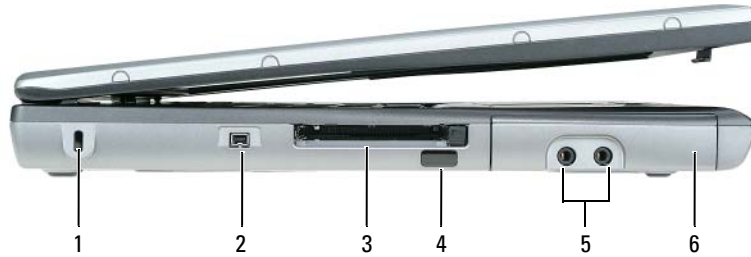

- | | | | | | |
|---|-------------------|---|----------------|---|---------------------------|
| 1 | חריץ כבל אבטחה | 2 | מחבר IEEE 1394 | 3 | חריץ כרטיס PC/ExpressCard |
| 4 | חיישן אינפרא-אדום | 5 | מחברי שמע (2) | 6 | כונן קשיח |

מבט מימין

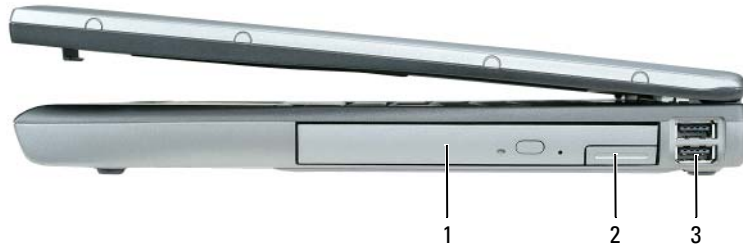

- | | | | | | |
|---|----------|---|----------------|---|---------------|
| 1 | תא המדיה | 2 | תפס שחרור התקן | 3 | מחברי USB (2) |
|---|----------|---|----------------|---|---------------|

מבט מאחור

⚠ **זהירות:** אין לחסום את פתחי האוורור, להכניס לתוכם חפצים או לאפשר לאבק להצטבר בהם. אין לאחסן את המחשב בעת פעולתו בסביבה ללא זרימת-אוויר מספקת, כגון מזוודה סגורה. הגבלת זרימת האוויר עשויה לגרום נזק למחשב או לגרום לשריפה.

אודות המחשב

מבט מלפנים



- | | | | | | |
|----------------|---|------------|---|-------------------|---|
| צג | 1 | מקלדת | 3 | נוריות מצב התקנים | 2 |
| משטח מגע | 4 | רמקולים | 6 | תפס צג | 5 |
| לחצני משטח מגע | 7 | לחצן הפעלה | 9 | נוריות בקרת מקלדת | 8 |

התקנת המחשב

⚠ **זהירות:** לפני שתתחיל לבצע הליך כלשהו בסעיף זה, בצע את הוראות הבטיחות במדריך מידע המוצר.

- 1 הוצא את תיבת העזרים מהאריזה.
- 2 הוצא מתוך תיבת העזרים את הפריטים שתזדקק להם כדי להשלים את התקנת המחשב. תיבת העזרים מכילה גם תיעוד למשתמש וכל תוכנה או חומרה נוספת (כגון כרטיסי PC, כוננים או סוללות) שהזמנת.
- 3 חבר את מתאם זרם החילופין למחבר של מתאם זרם החילופין במחשב ולשקע החשמל.



- 4 פתח את צג המחשב ולחץ על לחצן ההפעלה כדי להפעיל את המחשב (ראה "מבט מלפנים" בעמוד 149).
- ✍** **הערה:** מומלץ להפעיל את המחשב ולכבות אותו לפחות פעם אחת לפני התקנת כרטיסים כלשהם או חיבור המחשב לתחנת עגינה או להתקן חיצוני אחר כלשהו, כגון מדפסת.

- כיצד להשתמש ב-Windows XP
- כיצד לעבוד עם תוכניות וקבצים
- כיצד להתאים אישית את שולחן העבודה

מרכז העזרה והתמיכה של Windows

- 1 לחץ על **התחל** ← **עזרה ותמיכה**.
- 2 הקלד מילה או צירוף מילים המתארים את הבעיה בה נתקלת ולחץ על סמל החץ.
- 3 לחץ על הנושא המתאר את הבעיה.
- 4 בצע את ההוראות המופיעות על המסך.

- מידע על פעילות ברשת, אשף ניהול צריכת חשמל, מקשים חמים, ופריטים אחרים הנשלטים על ידי Dell QuickSet.

עזרה של Dell QuickSet

להצגת העזרה של *Dell QuickSet*, לחץ לחיצה ימנית על הסמל  בשורת המשימות של *Microsoft® Windows®*. לקבלת מידע נוסף על *Dell QuickSet*, ראה " *Dell™ QuickSet*" במדריך למשתמש.

- כיצד להתקין מחדש את מערכת ההפעלה

תקליטור מערכת ההפעלה

הערה: תקליטור מערכת ההפעלה הוא אופציונלי ועשוי שלא להיות מצורף למחשב שברשותך.

מערכת ההפעלה כבר מותקנת במחשב. כדי להתקין מחדש את מערכת ההפעלה, עליך להשתמש בתקליטור מערכת ההפעלה ראה "התקנה מחדש של *Microsoft® Windows® XP*" במדריך למשתמש.

לאחר התקנה מחדש של מערכת ההפעלה, השתמש בתקליטור האופציונלי *Drivers and Utilities* (מנהלי התקנים ותוכניות שירות) *(ResourceCD)* להתקנה מחדש של מנהלי התקנים המצורפים למחשב.



תווית מפתח המוצר של מערכת ההפעלה ממוקמת על המחשב.

הערה: צבע התקליטור משתנה בהתאם למערכת ההפעלה שהזמנת.

מה אתה מחפש?

אתר זאת כאן

תג שירות ורישיון Microsoft® Windows®

תוויות אלה נמצאות על המחשב.

- השתמש בתג השירות כדי לזהות את המחשב שברשותך בעת שימוש ב- support.dell.com או פנייה לתמיכה טכנית.



- הזן את קוד השירות המהיר כדי לנתב את השיחה בעת פנייה לתמיכה.

- תג שירות וקוד שירות מהיר
- תווית רישיון Microsoft Windows

אתר התמיכה של Dell — support.dell.com

הערה: בחר את האזור או את התחום העסקי שלך, כדי להציג את אתר התמיכה המתאים.

- פתרונות — רמזים ועצות לפתרון בעיות, מאמרים של טכנאים, קורסים מקוונים ושאלות נפוצות
- קהילה — דיון מקוון עם לקוחות אחרים של Dell
- שדרוגים — מידע אודות שדרוגים עבור רכיבים, כגון זיכרון, הכונן הקשיח ומערכת ההפעלה
- טיפול בלקוחות — מידע ליצירת קשר, פנייה לשירות ומצב הזמנה, אחריות ומידע אודות תיקונים
- שירות ותמיכה — מצב פנייה לשירות והיסטוריית תמיכה, חוזה שירות, דיונים מקוונים ותמיכה טכנית
- חומר עזר — תיעוד מחשב, פרטים על תצורת המחשב, מפרטי מוצרים וסקירות טכניות ("ניירות לבנים")
- הורדות — מנהלי התקנים מאושרים, טלאי תוכנה (patch) ועדכוני תוכנה
- תוכנת מערכת מחשב מחברת (NSS) — אם התקין מחדש את מערכת ההפעלה במחשב, עליך להתקין מחדש גם את תוכנית השירות NSS. מספקת עדכונים קריטיים למערכת ההפעלה ותמיכה בכונני תקליטונים USB בגודל 3.5-אינץ' של Dell, מעבדי Intel®, כוננים אופטיים והתקני USB. תוכנית השירות NSS נחוצה לפעולתו התקינה של מחשב Dell שברשותך. התוכנה מזהה אוטומטית את המחשב ומערכת ההפעלה ומתקינה את העדכונים המתאימים לתצורת המחשב.

כדי להוריד את תוכנת מערכת מחשב מחברת (NSS):

- עבור אל support.dell.com, בחר את האזור או את התחום העסקי שלך, והזן את תג השירות.
- בחר **Drivers & Downloads** (מנהלי התקנים והורדות) ולחץ על **Go**.
- לחץ על מערכת ההפעלה שלך וחפש את מילת המפתח **Notebook System Software**.

הערה: הממשק למשתמש באתר support.dell.com עשוי להשתנות בהתאם לבחירות שתבצע.

תוכנית השירות Dell Support

תוכנית השירות Dell Support היא מערכת אוטומטית לשדרוגים והודעות המותקנת על המחשב שלך. תמיכה זו מספקת סריקות בריאות בזמן אמיתי של סביבת המחשב, עדכוני תוכנה, ומידע רלוונטי לתמיכה-עצמית. גש לתוכנית השירות Dell Support בעזרת הסמל  בשורת המשימות. לקבלת מידע נוסף, ראה "תוכנית שירות Dell Support" במדריך למשתמש.

- עדכוני תוכנה ורמזים לפתרון בעיות — שאלות נפוצות, נושאים חמים, ובריאות כללית של סביבת המחשב

איתור מידע

הערה: חלק מהתכונות או המדיה הם אופציונליים ועשויים שלא להיות מצורפים למחשב שברשותך. ייתכן שתכונות אחדות או סוגי מדיה מסוימים לא יהיו זמינים בארצות מסוימות.

הערה: ייתכן שמידע נוסף יצורף למחשב.

אתר זאת כאן

מה אתה מחפש?

התקליטור **Drivers and Utilities** (מנהלי התקנים ותוכניות שירות) (נקרא גם ResourceCD [תקליטור משאבים]).

הערה: התקליטור **Drivers and Utilities** עשוי להיות אופציונלי ועשוי שלא להיות מצורף למחשב שברשותך.

התיעוד ומנהלי ההתקנים כבר מותקנים במחשב. באפשרותך להשתמש בתקליטור כדי להתקין מחדש מנהלי התקנים (ראה "התקנה מחדש של מנהלי התקנים ותוכניות שירות" במדריך למשתמש) או כדי להפעיל את תוכנית האבחון Dell Diagnostics (ראה "תוכנית האבחון של Dell" בעמוד 157).

התקליטור עשוי לכלול קובצי Readme המספקים מידע של הרגע האחרון לגבי שינויים טכניים במחשב או הומר טכני מתקדם לטכנאים או למשתמשים מנוסים.

הערה: עדכונים למנהלי התקנים ותיעוד ניתן למצוא באתר support.dell.com



- תוכנית אבחון עבור המחשב
- מנהלי התקנים עבור המחשב
- תיעוד עבור ההתקן שברשותי
- תוכנת מערכת מחשב מחברת (NSS - Notebook System Software)

מדריך מידע מוצר של Dell™

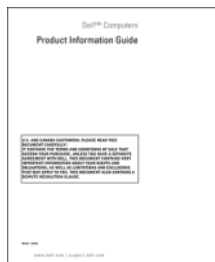

- מידע אודות אחריות
- תנאים והתניות (ארה"ב בלבד)
- הוראות בטיחות
- מידע תקינה
- מידע ארגונומי
- הסכם רישיון למשתמש קצה

מדריך למשתמש של Dell Latitude™

מרכז העזרה והתמיכה של **Microsoft Windows XP**

1 להזן על התחל ← עזרה ותמיכה ← מדריך למשתמש ומדריך מערכת של Dell ← מדריכי מערכת.



2 להזן על המדריך למשתמש עבור המחשב שלך.

- כיצד להסיר ולהחליף חלקים
- מפרט
- כיצד להגדיר תצורה של הגדרות מערכת
- כיצד לאבחן ולפתור בעיות

תוכן

145	איתור מידע
148	התקנת המחשב
149	אודות המחשב
149	מבט מלפנים
150	מבט משמאל
150	מבט מימין
150	מבט מאחור
151	מבט מלמטה
152	שימוש בסוללה
152	ביצועי הסוללה
153	בדיקת רמת הטעינה של הסוללה
154	טעינת הסוללה
154	הוצאת הסוללה
155	אחסון סוללה
155	פתרון בעיות
155	נעילות ובעיות תוכנה
157	תוכנית האבחון של Dell
161	אינדקס

הערות, הודעות והתראות

-  **הערה:** "הערה" מציינת מידע חשוב המסייע להשתמש במחשב ביתר יעילות.
-  **שים לב:** "שים לב" מציינ נזק אפשרי לחומרה או אובדן נתונים, ומסביר כיצד ניתן למנוע את הבעיה.
-  **זהירות:** הודעת "זהירות" מציינת אפשרות של נזק לרכוש, פגיעה גופנית או מוות.

קיצורים וראשי תיבות

לקבלת רשימה מלאה של קיצורים וראשי תיבות, עיין במילון המונחים במדריך למשתמש.
אם רכשת מחשב Dell™ n Series, כל התייחסות במסמך זה למערכות ההפעלה, Microsoft® Windows® אינה רלוונטית.

-  **הערה:** חלק מהתכונות או המדיה הם אופציונליים ועשויים שלא להיות מצורפים למחשב שברשותך. ייתכן שתכונות אחדות או סוגי מדיה מסוימים לא יהיו זמינים בארצות מסוימות.

המידע במסמך זה עשוי להשתנות ללא הודעה.
© Dell Inc. 2006 כל הזכויות שמורות.

חל איסור מוחלט על העתקה מכל סוג שהוא, ללא הרשאה בכתב מחברת Dell Inc.

סימנים מסחריים שבשימוש בטקסט זה: Dell, הלוגו DELL, Latitude, ExpressCharge הם סימנים מסחריים של Dell Inc.; Intel הוא סימן מסחרי רשום של Intel Corporation; Outlook, Microsoft, Windows הם סימנים מסחריים רשומים של Microsoft Corporation.

ייתכן שייעשה שימוש בסימנים מסחריים ובשמות מסחריים אחרים במסמך זה כדי להתייחס לישויות הטוענות לבעלות על הסימנים והשמות. או למוצרים שלהן Dell Inc. מותרת על כל חלק קנייני בסימנים מסחריים ושמות מסחריים פרט לאלה שבבעלותה.

דגם PP17L

פברואר 2006 P/N JF854 Rev. A00

Dell™ Latitude™ D520

מדריך עזר מהיר

דגם PP17L